



 **JONNESWAY**[®]
PROFESSZIONÁLIS SZERSZÁMOK



BEMUTATKOZÁS

A JONNESWAY® márka 1983 óta van jelen a professzionális ipari szerszámok piacán. A világ 108 különböző országában sikeresen kereskedik, amelyet bizonyít a 4000 megbízható disztribúciós csatorna szerte a világon.

A Jonnesway több mint 30 éve elkezdte amellett, hogy abszolút megoldást nyújtson a hozzáfutóló szakemberek számára, ezzel segítve a hatékonyabb és eredményesebb munkavégzést a mindennapokban, emellett pedig a legjobb szolgáltatást nyújtja a disztribútorainak. A JONNESWAY® termékek teljes skálája úgy mint a kézi szerszámok, levegős szerszámok, az autóiipari szerszámok, a szerszám készletekkel ellátott szerszámok kocsi, az egész világon nagyon népszerűek. A márka elismeréseként számos díjat kapott a tajvani államtól (11. és 17. Rising Star Díj, Superior Brand Díj, National Quality Gold Brand Díj, and National Brand Yushan Díj), valamint éppúgy elismert nemzetközi szinten, a tekintélyes Dun & Bradstreet Company hitel-minősítő, a világ vezető top 1000 kis- és közép vállalkozásai közé sorolta be.

Cégünk a JONNESWAY® márka értékesítésével 2010 óta foglalkozik. A Jonnesway Magyarország Kft célja, a márka még szélesebb körű megismertetése és a hazai szerszám piacon való pozicionálása. Több mint 5 éves tapasztalatunkkal, folyamatos termékskála bővítéssel igyekszünk a piac minden igényének megfelelni, a gyári és márkafüggetlen szervizeket minden téren kiszolgálni. Emellett vállaljuk közbeszerzések teljes kiszolgálását és egyedi speciális termékek legyártását.

A JONNESWAY® szerszámok a legmagasabb minőségi követelményekkel rendelkeznek, melyet igazol a számos certifikáció mind hazai, mind nemzetközi szinten egyaránt.

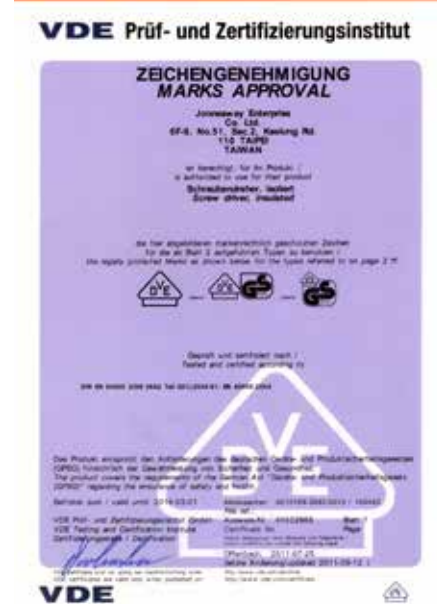

Tartalom:

1. ÚJ TERMÉKEK	5	6. Csavarhúzó, BIT fejek, Torx és imbusz készletek, pontozó, hidegvágó és kalapácsok	71
2. Szerszámos kocsik, ládák és kiegészítők:	22	7. Fogók	81
• Szerszámos kocsi		8. Villanyszerelő szerszámok V1000	94
• Szerszámos láda		9. Pneumatikus és kézi popszegecshúzó, krimpelő és csupaszító fogó	98
• Tálcsás szerszámkészletek		10. Pneumatikus gépek:	101
• Mérőszalag		• légkulcsok	
• Bemutatófal (rendelhető)		• szélvédő kivágó	
• Crovafejtartósín		• festékszóró	
3. Racsnis hajtókar, nyomaték kulcsok és kiegészítők	31	• szalagcsiszoló	
4. Kulcsok	35	• zsírzók (kézi)	
• Csillagkulcsok		• csupaszító tisztító	
• Fékcsőkulcsok		• karosszéria fűrész	
• Villáskulcsok		• levegős tömlők	
• Csillag-villáskulcsok		11. Karosszéria szerszámok	115
• Torx csillagkulcsok		12. Vezérlés és egyéb szerelői szerszámok	125
• Racsnis csillag-villáskulcsok		13. Csapágylehúzó, Gömbcsukló leszedők és rugóösszehúzó	144
• Racsnis csillag-villáskulcsok irányváltósak		14. Toldószárak, hajtókarok	148
• Egyenes csillagkulcsok hosszított		15. Olajszűrőleszedők és kiegészítők	152
• Önindító kulcsok		16. Garázsipari termékek	157
• Racsnis csillag-villáskulcsok flexibilis		17. Cikkszám szerinti tartalomjegyzék	159
5. Dugókulcsok és készletek	44		
• kézi dugókulcsfejek 1/4"; 3/8"; 1/2"; 3/4" és 1"			
• gépi dugókulcsfejek 1/2" és 3/4"			
• torx dugókulcsfejek (sima és lyukas) 1/4"; 3/8" és 1/2"			
• imbusz dugókulcsfejek 1/4"; 3/8" és 1/2"			
• dugókulcsfej készletek (kézi, gépi, torx és imbusz)			



ÚJ TERMÉKEK



C-DW1	7 FIÓKOS ÜTÉSÁLLÓ SZERSZÁMOS KOCSI GÖLYŐSCSAPÁGYAS CSÚSZÁSSAL
	1; Fém vastagság: szekrény - 1,0 mm fiók, 1,0 mm ház, 1,2 mm alja teteje és alja 2; Védelem: alumínium kivitel megóvja a karcolódástól 3; Belső záródás az extra védelemért. 4; Egy részből álló szekrény test, amely erősebbé teszi. 5; 5"x2" görgők 6; 100 kg terhelési kapacitás minden egyes görgőre

	szélesség	mélység	magasság	
Méretek	670	460	813	mm
Fiók méretek	670	460	943	mm
5 fiókos	579	380	56	mm
2 fiókos	579	380	123	mm
	nettó súly	bruttó súly		
	74,5 kg	82,5 kg		



W23135SV	TÁLCÁS CSILLAG VILLÁSKULCS KÉSZLET (35 RÉSZES)
	1; Tálca: EVA (etilén-vinil-acetát) 2; Könnyű rendezhetőség a hatékonyabb kezelhetőségért 3; Teljes védelmet nyújt a szerszámok számára

Tartalma:	
W23	750-ban hajlított csillag villáskulcs készlet, méret: 6x7, 8x9, 10x11, 12x13, 14x15, 16x17, 19x21, 19x22, 24x27, 30x32 mm
W621	univerzális dupla csillag villáskulcs, méret: 06x07, 08x09, 10x11, 12x13, 14x15, 16x17, 18x19, 20x22, 22x24 mm
W241	Fékcsőkulcs készlet, méret: 10x11, 12x14 mm
W29	E torx kulcs, méret: E6xE8, E10xE12, E14xE18, E20xE24
H06SA109S	9 részes extra hosszú, csúszásmentes gömbvégű imbusz készlet



S04H3194SV	TÁLCÁS CROVA KÉSZLET 1/4", 1/8", 1/2" (94 RÉSZES)
	1; Tálca: EVA (etilén-vinil-acetát) 2; Könnyű rendezhetőség a hatékonyabb kezelhetőségért 3; Teljes védelmet nyújt a szerszámok számára 4; CR-V, fényesre kidolgozott

Tartalma:	
S04H21	1/4"-es Kézi dugókulcsfej, méret: 5, 5.5, 6, 7, 8, 9, 10, 11, 12, 13, 14 mm
S10H2	1/4"-es Kézi dugókulcsfej lapcsavarhúzó fejfel, méret: 3.5, 5.5 mm
S10H270	1/4"-es Kézi dugókulcsfej lapcsavarhúzó fejfel
S09H2	1/4"-es Kézi dugókulcsfej imbusz, méret: H3, H4, H5, H6, H7
S11H2	1/4"-es Kézi dugókulcsfej PHILLIPS csavarhúzó fejfel, méret: PH1, PH2, PH3
S06H2	1/4"-es Kézi dugókulcsfej E-torx, méret: E4, E5, E6, E7, E8
S07H2	1/4"-es Kézi dugókulcsfej E-torx, méret: E10, E15, E20, E25, E27, E30, E40
S26H2280	1/4"-es Csuklós csavarhúzószár
S23H21115	1/4"-es T-hajószár 115 mm
S24H2150	1/4"-es Toldószár 150 mm
S15H240	1/4"-es Kézi csukló
S44H2206	1/4"-es Átalakító adapter BIT fejhez
S08H2ST8S	1/4"-es 8 részes BIT készlet
D125TT	1/4"-es biztonsági záras szár, BIT fejekkel, méret: T6, T7, T8, T9, T10, T15, T20, T25, T27, T30, T40
S08H355	3/8"-es Kézi dugókulcsfej Torx T-lyukas T55
D125P	1/4"-es szár, PH fejekkel, méret: PH1, PH2, PH3
R2902	1/4"-es Racsnis hajtókar 36 fogú, csúszásmentes markolat
S16H3814	Adapterek (3/8"x1/4")
S04H31	3/8"-os Kézi dugókulcs fej, méret: 7, 8, 9, 10, 11, 12, 13, 14, 15, 16, 17, 18, 19, 20, 21, 22 mm
S06H31	3/8"-os Kézi dugókulcs fej E-torx, méret: E10, E12, E14
S24H3	3/8"-os Toldószár méret: 75, 150 mm
R2903	3/8"-os Racsnis hajtókar 36 fogú, csúszásmentes markolat
R4103	3/8"-os Flexibilis racsnis hajtókar 36 fogú, csúszásmentes markolat
R15H356	3/8"-os Kézi csukló
S16H	Adapterek (1/4"x3/8", 1/2"x3/8")



S04H4145SV	TÁLCÁS DUGÓKULCS KÉSZLET 1/2" (45 RÉSZES)
	1; Tálca: EVA (etilén-vinil-acetát)
	2; Könnyű rendezhetőség a hatékonyabb kezelhetőségért 3; Teljes védelmet nyújt a szerszámok számára

Tartalma:	
S04H4110	1/2"-es Kézi Dugókulcs fej, méret: 10, 11, 12, 13, 14, 15, 16, 17, 18, 19, 20, 21, 22, 24, 27, 30, 32 mm
S09H43	1/2"-es Kézi Dugókulcs fej, imbusz hosszított: méret: 08, 10, 12, 14, 17 mm
S24H	1/2"-es Toldósár, méret: 50, 130, 250 mm
S23H41300	1/2"-es T-hajtósár 300 mm
S15H472	1/2"-es Kézi csukló
R2904	1/2"-es Racsis hajtókar 36 fogú, csúszásmentes markolat
S16H3	Adapterek, méret: 3/8"x1/2", 3/4"x1/2"
S03AD43	Gépi dugókulcsfej alufelnihez, méret: 17, 19 mm
S06H4	1/2"-es Kézi dugókulcsfej E-torx, méretek: E11, E16, E18, E20, E24
S07H4	1/2"-es Kézi dugókulcsfej torx, hosszított, méretek: T45, T50, T55, T60, T30, T40, T45, T50

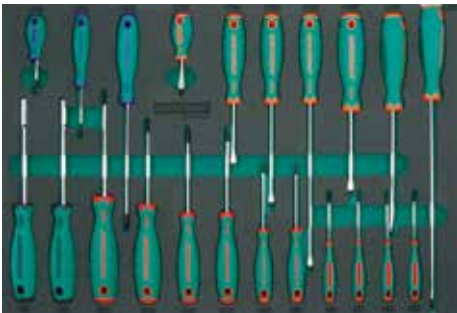

D71P122SV	TÁLCÁS CSAVARHÚZÓ KÉSZLET (22 RÉSZES)
	1; Tálca: EVA (etilén-vinil-acetát)
	2; Könnyű rendezhetőség a hatékonyabb kezelhetőségért 3; Teljes védelmet nyújt a szerszámok számára

Tartalma:	
D71T6	Csúszásmentes csillag csavarhúzó, méret: T06
D71T7	Csúszásmentes csillag csavarhúzó, méret: T07
D71T8	Csúszásmentes csillag csavarhúzó, méret: T08
D71T9	Csúszásmentes csillag csavarhúzó, méret: T09
D71T10	Csúszásmentes csillag csavarhúzó, méret: T10
D71T15	Csúszásmentes csillag csavarhúzó, méret: T15
D71T20	Csúszásmentes csillag csavarhúzó, méret: T20
D71T25	Csúszásmentes csillag csavarhúzó, méret: T25
D71T27	Csúszásmentes csillag csavarhúzó, méret: T27
D71T30	Csúszásmentes csillag csavarhúzó, méret: T30
D71S5125	Csúszásmentes csavarhúzó, méret: 5.5
D71S63	Csúszásmentes csavarhúzó, méret: 6.5
D71P138	Csúszásmentes csavarhúzó PH fejjel, méret: PH1
D71P060	Csúszásmentes csavarhúzó PH fejjel, méret: PH0
D71S575	Csúszásmentes csavarhúzó PH fejjel, méret: 5.5
D71S6100	Csúszásmentes csavarhúzó PH fejjel, méret: 6.5
D71S6150	Csúszásmentes csavarhúzó PH fejjel, méret: 6.5
D71S5200	Csúszásmentes csavarhúzó PH fejjel, méret: 5.5
D71S6250	Csúszásmentes csavarhúzó PH fejjel, méret: 6.5
D71P1150	Csúszásmentes csavarhúzó PH fejjel, méret: PH1
D715N06	1/4"-es anyacsavarhúzó, méret: 06 mm
D715N07	1/4"-es anyacsavarhúzó, méret: 07 mm

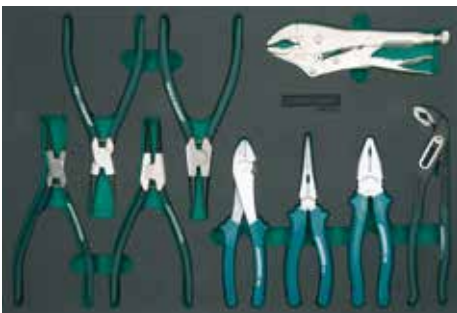

P0809V	TÁLCÁS FOGÓ KÉSZLET (9 RÉSZES)
	1; Tálca: EVA (etilén-vinil-acetát)
	2; Könnyű rendezhetőség a hatékonyabb kezelhetőségért 3; Teljes védelmet nyújt a szerszámok számára

Tartalma:	
P088	Kombinált fogó 200 mm
P118	Telefonfogó 200 mm
P32M10A	Patentfogó 200 mm
P2810	Vízpumpafogó 200 mm
P098	Erő-oldalcsípő fogó 200 mm
AG010009	Zégerfogó külső egyenes 230 mm
AG001012	Zégerfogó külső hajlított 230 mm
AG010003	Zégerfogó belső egyenes 230 mm
AG010006	Zégerfogó belső hajlított 230 mm

M0917SV
TÁLCÁS KALAPÁCS KÉSZLET (17 RÉSZES)

- 1; Tálca: EVA (etilén-vinil-acetát)
- 2; Könnyű rendezhetőség a hatékonyabb kezelhetőségért
- 3; Teljes védelmet nyújt a szerszámok számára

Tartalma:

M61112	Csapkiütő 130 mm
M60103	Pontozó 100 mm
M63106S	Csapkiütő készlet 6 részes
MF05A	Reszelő 200 mm
M07016	Gumi-műanyag fejű kalapács
M09500	Lakatos kalapács 500 g
AS-0026	Festékszóró pisztolyhoz tisztító készlet 12 részes
AG010035	3 az 1-ben világító mágnes kisedő
AI050024	4 db-os pajszerkészlet

W25138SV
TÁLCÁS VILLÁSKULCS KÉSZLET (38 RÉSZES)

- 1; Tálca: EVA (etilén-vinil-acetát)
- 2; Könnyű rendezhetőség a hatékonyabb kezelhetőségért
- 3; Teljes védelmet nyújt a szerszámok számára

Tartalma:

W25	Villáskulcs, méret: 16x17, 19x22, 24x27, 30x32 mm
W26	Csillag-villáskulcs, méret: 6, 7, 8, 9, 10, 11, 12, 13, 14, 15, 16, 17, 18, 19, 21, 22, 24, 34, 36 mm
H08S110S	Extra hosszú csillag kulcs készlet (10 részes)

P01809SV
TÁLCÁS FOGÓ KÉSZLET (9 RÉSZES)

- 1; Tálca: EVA (etilén-vinil-acetát)
- 2; Könnyű rendezhetőség a hatékonyabb kezelhetőségért
- 3; Teljes védelmet nyújt a szerszámok számára

Tartalma:

P018	Oldal csípő fogó 200 mm
P038	Csípő fogó 200 mm
P068	Hosszú csőrű fogó 200 mm
P2010SA	Lemezvágó olló egyenes 250 mm
P256	Zégergyűrű fogó
P2712	Géppel megmunkált hornyos, barázdált vízpumpa fogó 300 mm
P2810	Vízpumpa fogó 250 mm
P5603	Műszerész oldalcsípő fogó 125 mm, Max: 1,6 mm dróthoz
P7719	Huzal kanyarító fogó 225 mm

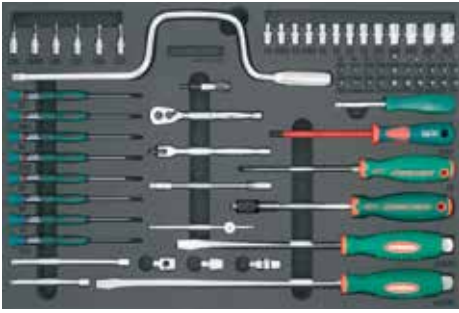

S04H2184SV	TÁLCÁS CROVA KÉSZLET 1/4" (74 RÉSZES)
	1; Tálcá: EVA (etilén-vinil-acetát)
	2; Könnyű rendezhetőség a hatékonyabb kezelhetőségért 3; Teljes védelmet nyújt a szerszámok számára

Tartalma:	
R2802Q	1/4" Gyors kioldó 5-1/2"
S04H2	13 részes 1/4" kézi dugókulcs fej, méret: 4, 4.5, 5, 5.5, 6, 7, 8, 9, 10, 11, 12, 13, 14 mm
S09H2	1/4"-es Kézi dugókulcsfej imbusz, méret: H2, H2.5 H3, H4, H5, H6, H7
S16H3814	Adapter, méret: 3/8" x 1/4"
S16H302	Adapter csuklós T-szárhoz, méret: 1/4" x 3/8"
S15H240	Kézi csukló, méret: 1/4"
S24H2100	Toldósár, méret: 1/4", 100 mm
S24H2150	Toldósár, méret: 1/4", 150 mm
S22H21150	Flexibilis toldósár, méret: 1/4" max. hosszúság: 150 mm
S23H21130	T-hajtósár, méret: 1/4", 130 mm
S26H2150	1/4"-es csavarhúzó hajtósár
S26H2280	1/4" Univerzális csuklós csavarhúzó, 280 mm
S27H2	Flexibilis toldósár, méret: 1/4", 150 mm
S41H216	Gyors hajtósár 1/4"
DBT31B	BIT csavarhúzó készlet (31 részes), méret: PH 1, 2, 3 / hasított végű 4x0.8, 5.5x1.6, 6.5x1.2 csillag, méret: 1, 2, 3 (2 db) hatszögletű, méret: 4, 5, 6 csillag, méret: 10, 20, 40 (2 db) gyors BIT tartósár 51 mm
S3765P08S	8 részes precíziós csavarhúzó készlet, méret: 5 db, 2, 2.4, 3, 3.5, 4.0 mm 3 db PH, méret: 00, 0, 1
D70S9200	Üthető csavarhúzó SL9,5*200
D70S9300	Üthető csavarhúzó SL9,5*300
D71SA5150	Csúszásmentes markolatú csavarhúzó, méret: hasított végű 5x150
DV13S5125	Szigetelt csavarhúzó 1000V, méret: 5.5x125 mm

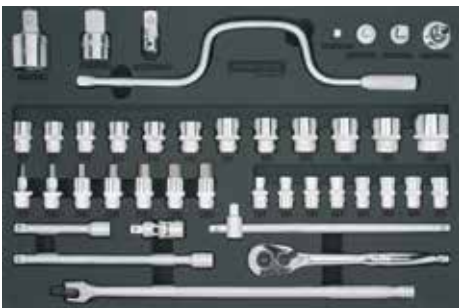

S04H4941SV	TÁLCÁS CROVKÉSZLET 1/2" (41 RÉSZES)
	1; Tálcá: EVA (etilén-vinil-acetát)
	2; Könnyű rendezhetőség a hatékonyabb kezelhetőségért 3; Teljes védelmet nyújt a szerszámok számára

Tartalma:	
R2804Q	1/2" Gyors kioldó kar 5-1/2"
S05H4	20 részes 1/2"-es kézi dugókulcsfej, méret: 10, 12, 13, 14, 15, 16, 17, 18, 19, 20, 21, 22, 23, 24, 25, 26, 27, 28, 30, 36 mm
S09H4	7 részes 1/2"-es kézi dugókulcsfej imbusz, méret: H8, H10, H12, H14, H16, H17, H19
S16H1034	Adapter, méret: 1", 3/4"
S16H1234	Adapter, méret: 1/2", 3/4"
S16H1438	Adapter, méret: 1/4", 3/8"
S16H304	Adapter csuklós T-szárhoz, méret: 1/2" x 3/8"
S16H3410	Adapter, méret: 3/4", 1"
S16H3412	Adapter, méret: 3/4", 1/2"
S16H403	Adapter csuklós T-szárhoz, méret: 3/8" x 1/2"
S22H41450	Csuklós hajtósár, méret: 1/2", 450 mm
S24H4125	Toldósár, méret: 1/2", 125 mm
S24H4250	Toldósár, méret: 1/2", 250 mm
S23H41300	T-hajtósár, méret: 1/2" 300 mm
S41H41	Gyors hajtósár 1/2"

MF0516SV
TÁLCÁS RESZELŐ KÉSZLET (20 RÉSZES)

- 1; Tálca: EVA (etilén-vinil-acetát)
- 2; Könnyű rendezhetőség a hatékonyabb kezelhetőségért
- 3; Teljes védelmet nyújt a szerszámok számára

Tartalma:

MF05S	8" reszelő készlet 160 mm
MF17A	sima reszelő, hosszúság: 160 mm
MF17B	félkör alakú reszelő, hossza: 160 mm
MF17C	háromszög alakú reszelő, hossza: 160 mm
MF17D	négyzet alakú reszelő, hossza: 160 mm
MF17E	kör alakú reszelő, hossza: 160 mm
MF17F	lapos élű reszelő, hossza: 160 mm
MF17G	kés reszelő, hossza: 160 mm
MF17H	hajcsat reszelő, hossza: 160 mm
MF17J	kereszt reszelő, hossza: 160 mm
MF17M	ovális reszelő, hossza: 160 mm
MT0304	mérőszalag 8 m
MTC156	rozsdamentes vonalzó, méret: 12", 300 mm
V1501	Automata blankoló fogó 205 mm

W24113SV
TÁLCÁS FÉKCSŐKULCS, PONTOZÓ, CSAPKIÜTŐ ÉS FŰRÉSZ KÉSZLET (13 RÉSZES)

- 1; Tálca: EVA (etilén-vinil-acetát)
- 2; Könnyű rendezhetőség a hatékonyabb kezelhetőségért
- 3; Teljes védelmet nyújt a szerszámok számára

Tartalma:

M04008	Gépész kalapács, méret: 8 OZ
M60104	Pontozó, méret: 4
M63102	Csapkiütő, méret: 2x30
M63105	Csapkiütő, méret: 5x55
M63106	Csapkiütő, méret: 6x55
MHS100AG	Nagyon erős luxus kivitelű fűrész, 12" H.S.S penge
W24	Fékcsőkulcs, méret: 9x11, 10x12, 13x14, 16x17, 18x19, 21x23 mm
W53119	Csillag villáskulcs mini, méret: 19 mm

W26126SV
TÁLCÁS CSILLAG-VILLÁSKULCS KÉSZLET (26 RÉSZES)

- 1; Tálca: EVA (etilén-vinil-acetát)
- 2; Könnyű rendezhetőség a hatékonyabb kezelhetőségért
- 3; Teljes védelmet nyújt a szerszámok számára

Tartalma:

W261	26 részes csillag-villáskulcs készlet Méret: 6, 7, 8, 9, 10, 11, 12, 13, 14, 15, 16, 17, 18, 19, 20, 21, 22, 23, 24, 25, 26, 27, 28, 29, 30, 32 mm
-------------	---

W26008SV
TÁLCÁS CSILLAG-VILLÁSKULCS KÉSZLET (8 RÉSZES)

- 1; Tálca: EVA (etilén-vinil-acetát)
- 2; Könnyű rendezhetőség a hatékonyabb kezelhetőségért
- 3; Teljes védelmet nyújt a szerszámok számára

Tartalma:

W26	Csillag-villáskulcs készlet, méret: 34, 35, 36, 38, 41, 46, 50 mm
AG010038A	Professzionális 3 funkciós gumiabroncs nyomásmérő, hossza: 375 mm



S04H3141SV	TÁLCÁS CROVA KÉSZLET 1/4" - 3/8" ÉS NYOMATÉKKULCS (141 RÉSZES)
	1; Tálca: EVA (etilén-vinil-acetát) 2; Könnyű rendezhetőség a hatékonyabb kezelhetőségért 3; Teljes védelmet nyújt a szerszámok számára

Tartalma:	
S04H2	1/4"-es Kézi dugókulcsfej, méret: 5, 5.5, 6, 7, 8, 9, 10, 11, 12, 13 mm
S04HD2	1/4"-es Kézi dugókulcsfej, hosszított, méret: 5, 5.5, 6, 7, 8, 9, 10, 11, 12, 13 mm
R3702	Racsnis hajtókar 1/4"-es 45 fogú, 135 mm
S24H2	Toldószár 1/4"-es, méret: 50 mm, 100 mm
S15H240	Kézi csukló 1/4"-es
S16H1438	Adapter, CR-V, 1/4"-ról 3/8"-ra
S26H2150	Csavarhúzó hajtószár 1/4"-es, hossza: 150 mm
S11H2	Kézi dugókulcsfej 1/4"-es, PH fejjel, méret: PH0, PH1, PH2
S09H2	Kézi dugókulcsfej 1/4"-es, imbusz fejjel, méret: 3, 4, 5, 6, 7
S07H2	Kézi dugókulcsfej 1/4"-es, Torx fejjel, méret: T6, T7, T8, T9, T10, T15, T20
S08H2	Kézi dugókulcsfej 1/4"-es, Torx fejjel, T-lyukas, méret: T8H, T9H, T10H, T15H, T20H
S04H3	Kézi dugókulcsfej 3/8"-os, méret: 8, 9, 10, 11, 12, 13, 14, 15, 16, 17, 18, 19, 20, 21, 22, 24 mm
S04HD3	Kézi dugókulcsfej 1/4"-es, hosszított méret: 8, 9, 10, 11, 12, 13, 14, 15, 16, 17, 18, 19, 20, 21, 22 mm
S06H	Kézi dugókulcsfej 1/4"-es, E-torx, méret: E6, E7, E8, E10, 3/8"-os, méret: E10, E11, E14, E16, E18, 1/2"-es: E20, E22, E24
S06HD	Kézi dugókulcsfej 1/4"-es, E-torx, hosszított, méret: E4, E6, E7, E8, 3/8"-os, méret: E10, E11, E12, E14, E16
R3703B	Racsnis hajtókar 3/8"-os 45 fogú, zömök
R3703	Racsnis hajtókar 3/8"-os 45 fogú
R4103	Flexibilis, racsnis hajtókar 3/8"-os 45 fogú
T21050N	Nyomatékkulcs 3/8"-os 10-50 NM
S24H3	Toldószár 3/8"-es, méret: 75 mm, 150 mm, 250 mm
S15H356	Kézi csukló 3/8"-os
S16H403	Adapter, 1/2"-ről 3/8"-ra
S17H3	Gyertya-dugókulcs 3/8", méret: 16, 18, 21
S11H3	Kézi dugókulcsfej 3/8"-os, PH fejjel, méret: PH1, PH2
S09H3	Kézi dugókulcsfej 3/8"-os, imbusz fejjel, méret: 5, 5.5, 6, 7, 8, 9, 10, 11, 12
S07H3	Kézi dugókulcsfej 3/8"-os, Torx fejjel, méret: T20, T25, T27, T30, T40, T45, T50
S08H3	Kézi dugókulcsfej 1/2"-es, Torx fejjel, T-lyukas, méret: T20H, T25H, T27H, T30H, T40H, T45H, T50H
S64H3	Kézi dugókulcsfej 3/8"-os, méret: M5, M6, M8, M9, M10, M12



S04H4075SV	TÁLCÁS CROVA KÉSZLET 1/2" ÉS NYOMATÉKKULCS (75 RÉSZES)
	1; Tálca: EVA (etilén-vinil-acetát) 2; Könnyű rendezhetőség a hatékonyabb kezelhetőségért 3; Teljes védelmet nyújt a szerszámok számára

Tartalma:	
S04H4	Kézi dugókulcsfej 1/2"-es, méret: 8, 9, 10, 11, 12, 13, 14, 15, 16, 17, 18, 19, 20, 21, 22, 23, 24, 26, 27, 28, 30, 32 mm
S09H4	Kézi dugókulcsfej 1/2"-es, imbusz fejjel, méret: 4, 5, 6, 7, 8, 9, 10, 12
S07H4	Kézi dugókulcsfej 1/2"-es, Torx fejjel, méret: T27, T30, T40, T45, T50, T55, T60, T70
S08H4	Kézi dugókulcsfej 1/2"-es, Torx T-lyukas fejjel, méret: T27H, T30H, T40H, T45H, T50H, T55H, T60H, T70H
S64H4	Kézi dugókulcsfej 1/2"-es, Torx T-lyukas fejjel, méret: M5, M6, M7, M8, M9, M10, M12, M14, M16
S09H43	Kézi dugókulcsfej 1/2"-es, imbusz fejjel, hosszított, 100 mm, méret: 6, 7, 8, 9
S07H43	Kézi dugókulcsfej 1/2"-es, Torx fejjel, hosszított, 100 mm, méret: T40, T45, T50, T55
S64H42	Kézi dugókulcsfej 1/2"-es, Torx fejjel, hosszított, 100 mm, méret: M6, M8, M10, M12
R3704	Racsnis hajtókar 45 fogú 1/2"-es, 253 mm
T21200N	Nyomatékkulcs 1/2"-es 20-200 NM
S24H4	Toldószár 1/2"-es, méret: 125 mm, 250 mm
S15H472	Kézi csukló 1/2"-es
S16H304	Adapter csuklós T-szárhoz, méret: 3/8" x 1/2"
S17H304	Gyertyakulcs 1/2"-es, méret: 16, 18, 21



D71P124SV	TÁLCÁS CSAVARHÚZÓ KÉSZLET (24 RÉSZES)
	1; Tálca: EVA (etilén-vinil-acetát) 2; Könnyű rendezhetőség a hatékonyabb kezelhetőségért 3; Teljes védelmet nyújt a szerszámok számára
Tartalma:	
D71P	Csavarhúzó, méret: PH1, PH2, PH3
D71S	Csavarhúzó vágott fejű, méret: 4, 5.5, 6.5, 8
D71P238	Csavarhúzó, zömök, méret: PH2
D71S538	Csavarhúzó vágott fejű, zömök, méret: 5.5 mm
D71T	Csavarhúzó, Torx, méret: T6, T7, T8, T9, T10, T15, T20, T25, T27, T30, T40, T45
D70	Úthető csavarhúzó, méret: D70S6125: SL6,5x125, D70S8150: SL8x150, D70P2100: PH2X100



W23136SV	TÁLCÁS CSILLAG-, CSILLAG-VILLÁSKULCS, FÉKCSÓKULCS KÉSZLET (36 RÉSZES)
	1; Tálca: EVA (etilén-vinil-acetát) 2; Könnyű rendezhetőség a hatékonyabb kezelhetőségért 3; Teljes védelmet nyújt a szerszámok számára
Tartalma:	
W24	Fékcsőkulcs készlet, méret: 8x9, 10x11, 10x12, 13x14, 16x17, 17x19
W26	Csillag-villáskulcs készlet, méret: 6, 7, 8, 9, 10, 11, 12, 13, 14, 15, 16, 17, 18, 19, 20, 21, 22, 23, 24, 27, 30, 32
W23	75°-ban hajlított csillagkulcs, méret: 6x7, 8x9, 10x11, 12x13, 14x15, 16x17, 18x19, 20x22



P08123SV	TÁLCÁS FOGÓ, KALAPÁCS, RESZELŐ ÉS VÉSŐ KÉSZLET (23 RÉSZES)
	1; Tálca: EVA (etilén-vinil-acetát) 2; Könnyű rendezhetőség a hatékonyabb kezelhetőségért 3; Teljes védelmet nyújt a szerszámok számára
Tartalma:	
P0817	Kombinált fogó 175 mm
P1116	Hosszú csőrű fogó 200 mm
P1218	Hajlított hosszú csőrű fogó 200 mm
P1017	Kombinált fogó 175 mm
P28110	Vízpumpafogó 250 mm
P32M10A	Patentfogó 250 mm
M61H	Véső, hossza: 190 mm, 18,220 mm, 24
M63H	Tűpontoszó, hossza: 150 mm; 3,180 mm; 4,200 mm; 5,210 mm, 6
M62H	Kúppontoszó, hossza: 185 mm; 2, 3, 4
M09400	Gépész kalapács 400 g
M06025	Kövező kalapács 1000 g
MT0302	Mérőszalag 5 m-es
MK2080	Sniccer (18 mm-es penge)
MF05A	Lapos reszelő 200 mm
MF05B	Gömbölyű reszelő 200 mm
MF05C	Félkör reszelő 200 mm
MF05E	Háromszög reszelő 200 mm



S09H4152SV	TÁLCÁS ZÉGERFOGÓ, KALAPÁCS, KÉZI DUGÓKULCS ÉS TORX CSILLAGKULCS, KÉSZLET (52 RÉSZES)
	1; Tálca: EVA (etilén-vinil-acetát) 2; Könnyű rendezhetőség a hatékonyabb kezelhetőségért 3; Teljes védelmet nyújt a szerszámok számára

Tartalma:	
S09H4317	Kézi dugókulcsfej 1/2"-es, imbusz fejjel, hosszított, 100 mm, méret: H17
S09H4806	Kézi dugókulcsfej 1/2"-es, imbusz fejjel, hosszított, 200 mm, méret: 6 mm
S09H4808	Kézi dugókulcsfej 1/2"-es, imbusz fejjel, hosszított, 200 mm, méret: 8 mm
W290608	Torx-csillagkulcs E6xE8
W291012	Torx-csillagkulcs E10xE12
W2911418	Torx-csillagkulcs E14xE18
RD01032S	32 részes 1/4"-es mini racsnis BIT készlet
AG010002SP	Tálcás zégerfogó készlet 4 db-os
S18A4103S	3 részes 1/2"-es
M11045	42 mm átmérőjű nehéz kalapács, súly: 520 g
AI050066	Olajsűrítő lezsedő készlet
AR060003	VW bilincsfogó, forgatható pófájú
AG010188	Mágneses kisedő szerszám
AI050085A	Olajfilterlezsedő (74,4 mm x 14 barázda)



W25133SV	TÁLCÁS VILLÁSKULCS, IMBUSZKULCS ÉS PATENT KISEDŐ KÉSZLET (33 RÉSZES)
	1; Tálca: EVA (etilén-vinil-acetát) 2; Könnyű rendezhetőség a hatékonyabb kezelhetőségért 3; Teljes védelmet nyújt a szerszámok számára

Tartalma:	
AI030007-B	1/4" univerzális kaparó
AI030007-D	Kaparó csipesz 200 mm
AB030045	Ajtókárpit eltávolító
AI030007-C	Tömlő eltávolító 175 mm
AB030043	Patent kisedő 225 mm
W25	Villáskulcs, méret: 6x7, 8x9, 10x11, 12x13, 14x15, 16x17, 18x19, 20x22, 24x27, 30x32
H06SA109S	9 részes extra hosszú imbusz kulcs készlet, méret: 1.5, 2, 2.5, 3, 4, 5, 6, 8, 10 mm
H16109S	9 részes extra hosszú Torx kulcs készlet, krómozott, méret: TS10, TS15, TS20, TS25, TS27, TS30, TS40, TS45, TS50



S03A4FL14SV	TÁLCÁS 1/2" LEHÚZÓ SZERSZÁM KÉSZLET (14 RÉSZES)
	1; Tálca: EVA (etilén-vinil-acetát) 2; Könnyű rendezhetőség a hatékonyabb kezelhetőségért 3; Teljes védelmet nyújt a szerszámok számára

Tartalma:	
AE310008	Külső - belső csapáglehúzó készlet
S23H6450	T-hajtósár 3/4"-es, 450 mm
M09500	Lakatos kalapács 500 g
S03AD6	6 részes 3/4"-es gépi dugókulcsfej készlet, méret: 18, 19, 22, 24, 27, 32 mm
MT0302	Mérőszalag 5 m-es (16x3/4")



D71FL20SV	TÁLCÁS CSAVARHÚZÓ ÉS ŪTHETŐ CSAVARHÚZÓ KÉSZLET (22 RÉSZES)
	1; Tálca: EVA (etilén-vinil-acetát) 2; Könnyű rendezhetőség a hatékonyabb kezelhetőségért 3; Teljes védelmet nyújt a szerszámok számára
Tartalma:	
JAT-460B	Karos kézi zsírzó pisztoly 400cc
D70S	3 részes SL8x150, SL6.5x125, SL5.5x100
D70P	3 részes PH3x150, PH2x100, PH1x75
MF05C	8" Félkör reszelő
MFM06S	6 részes 4" mini reszelő készlet
M63106S	6 részes pontozó készlet



P081FL10SV	TÁLCÁS FOGÓ KÉSZLET (14 RÉSZES)
	1; Tálca: EVA (etilén-vinil-acetát) 2; Könnyű rendezhetőség a hatékonyabb kezelhetőségért 3; Teljes védelmet nyújt a szerszámok számára
Tartalma:	
AE310036	Csapáglehúzó Cr-Va 3 karos 150 mm
P2712	Géppel megmunkált hornyos, barázdált vízpumpa fogó 300 mm
P32M10A	Patentfogó 250 mm
AG010002	Zégerfogó belső egyenes 175 mm
AG010005	Zégerfogó belső hajlított 165 mm
AG010008	Zégerfogó külső egyenes 175 mm
AG010011	Zégerfogó külső hajlított 165 mm
P0817	Kombinált fogó 175 mm
P1118	Hosszúcsőrű fogó 200 mm
P0917	Erő oldalcsípő fogó 175 mm



W26FL34SV	TÁLCÁS KÉSZLET (34 RÉSZES)
	1; Tálca: EVA (etilén-vinil-acetát) 2; Könnyű rendezhetőség a hatékonyabb kezelhetőségért 3; Teljes védelmet nyújt a szerszámok számára
Tartalma:	
AI050077	Olajsűrő leszedő szijjal 25-160 mm
AG010034	Teleszkópos mágnes
W26	19 részes csillag-villáskulcs készlet, méret: 6, 7, 8, 9, 10, 11, 12, 13, 14, 15, 16, 17, 19, 20, 21, 22, 24, 27, 30, 32 mm
H03SM109S	9 részes extra hosszú imbuszkulcs készlet, méret: 1.5, 2, 2.5, 3, 4, 5, 6, 8, 10 mm
H02M1	4 darabos extra hosszú imbuszkulcs készlet, méret: 12, 14, 17, 19 mm



S04H4142SV	TÁLCÁS 1/4" ÉS 1/2" KOMBINÁLT DUGÓKULCS KÉSZLET (42 RÉSZES)
	1; Tálca: EVA (etilén-vinil-acetát) 2; Könnyű rendezhetőség a hatékonyabb kezelhetőségért 3; Teljes védelmet nyújt a szerszámok számára

Tartalma:	
R3702	Racsnis hajtókar 48 fogú 1/4" 135 mm
S16H30	Adapter, 3/8"-ról 1/4"-re
S04H411	11 részes 1/2"-es Kézi Dugókulcs fej, méret: 14, 15, 16, 17, 18, 19, 20, 21, 22, 24, 27, 30, 32 mm
R3704	Racsnis hajtókar 48 fogú 1/2" 253 mm
S24H4125	Toldósár 1/2" 125 mm
S24H4250	Toldósár 1/2" 250 mm
S15U4	Univerzális csukló, méret: 1/2" x 1/2"
S16H304	Adapter, 3/8" x 1/2"
S04HD21	4 részes Kézi dugókulcsfej 1/4"-es hosszított, méret: 8, 9, 10, 12
S04H2	10 részes, 1/4"-es Kézi dugókulcsfej, méret: 4, 5, 5.5, 6, 7, 8, 9, 10, 11, 12 mm
D125T	7 részes, 1/4"-es Torx BIT, 25 mm, méret: T10, T15, T20, T25, T27, T30, T40
S24H250	Toldósár 1/4" 50 mm
S15U2	Univerzális csukló, méret: 1/4" x 1/4"
S44H2206	Mágneses dugófej 1/4"-es, hossza: 25 mm

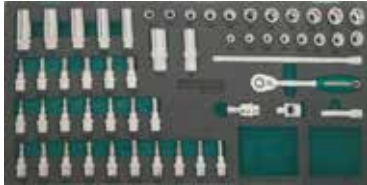

S04H3154SV	TÁLCÁS 3/8"-OS DUGÓKULCS ÉS BIT KÉSZLET (54 RÉSZES)
	1; Tálca: EVA (etilén-vinil-acetát) 2; Könnyű rendezhetőség a hatékonyabb kezelhetőségért 3; Teljes védelmet nyújt a szerszámok számára

Tartalma:	
S06H3	3/8"-os Kézi dugókulcsfej E-torx, méret: E8, E10, E11, E12, E14, E16, E18, E20
S04HD311	3/8"-os Kézi dugókulcsfej hosszított, méret: 13, 14, 15, 17, 19 mm
S04H31	3/8"-os Kézi dugókulcsfej, méret: 9, 10, 11, 12, 13, 14, 15, 16, 17, 18, 19 mm
S17H31	3/8"-os Gyertya-dugókulcs, méret: 16, 21 mm
S24H3	Toldósár 3/8"-os, méret: 3", 10"
R3703	Racsnis hajtókar 48 fogú 3/8" 198 mm
S15U3	Univerzális csukló, méret: 3/8" x 3/8"
S07H3	Kézi dugókulcsfej 3/8" Torx, méret: T20, T30, T40, T45, T50, T55
S09H3	3/8" Kézi dugókulcsfej, Imbusz, méret: 3, 4, 5, 6 mm
S11H3	3/8" Kézi dugókulcsfej, Imbusz PH fejjel, méret: 1, 2
S12H30	3/8" Kézi dugókulcsfej, PZ csavarhúzó fejjel, méret: 1, 2
S10H3	Kézi dugókulcsfej 3/8" lapcsavarhúzó fejjel, méret: 5.5, 6.5
S08H3	3/8" Kézi dugókulcsfej 3/8" Torx T-lyukas, méret: TP-10, TP-15, TP-20, TP-25, TP-27, T-30, TP-40
S16H403	3 funkció adapter, méret: 3/8" x 1/2"



W26122SV	TÁLCÁS VILLÁSKULCS KÉSZLET (22 RÉSZES)
	1; Tálca: EVA (etilén-vinil-acetát) 2; Könnyű rendezhetőség a hatékonyabb kezelhetőségért 3; Teljes védelmet nyújt a szerszámok számára

Tartalma:	
S03A41	3 részes 1/2" Gépi dugókulcsfej, méret: 17, 19, 21 mm
W261	10 részes kombinált csillag-villáskulcs, méret: 8, 9, 10, 11, 12, 13, 14, 17, 18, 19 mm
H02SA109S	9 részes hosszú imbusz kulcs készlet, méret: 1.5, 2, 2.5, 3, 4, 5, 6, 8, 10 mm



R66	FORGATHATÓ NYELŰ RACSNIS HAJTÓKAR, 60 FOGŰ
	1; Markolat: Cr-Va, Fej: Cr-Mb

Cikkszám	Méret
R6602	1/4"
R6604	3/8"
R6603	1/2"



JAG-1120	IPARI LEVEGŐS SAROKCSISZOLÓ 5"
	1; Jellemzők: gumi markolat segíti a stabilitást, csökkenti a rezgést, a ház puha/erős ergonomikus design markolata biztosítja a kényelmes működést, a tartósabb kapcsoló mechanizmus pedig a hosszabb élettartamot.

Technikai adatok:	
Sebesség:	12000
Csiszoló korong:	5"
Lóerő:	1,75 HP
Levegőnyomás:	90 PSI
Levegőfogyasztás:	5 CFM
Levegő bemenet:	3/8"
Levegő csonk:	3/8"
Teljes hosszúság:	265 mm
Vibration M/s ²	5,67
K(M/s ²)	1



AG010184A	ANYACSAVARHÚZÓ FLEXIBILIS NYÉLLEL
	1; méret: 1/4" (belső)

AG010184B	ANYACSAVARHÚZÓ FLEXIBILIS NYÉLLEL
	1; méret: 6 mm

AG010184C	ANYACSAVARHÚZÓ FLEXIBILIS NYÉLLEL
	1; méret: 7 mm

AG010184D	ANYACSAVARHÚZÓ FLEXIBILIS NYÉLLEL
	1; méret: 8 mm

AG010184E	ANYACSAVARHÚZÓ FLEXIBILIS NYÉLLEL
	1; méret: 10 mm

AG010184F	ANYACSAVARHÚZÓ FLEXIBILIS NYÉLLEL
	1; méret: 1/4" (külső)



AI020039	DUGATTYÚGYŰRŰ ÖSSZEHÚZÓ 53-125 MM
	1; Rozsdamentes acél, racsnis csavarkulccsal, állítható biztonsági csavarokkal



AI020040

DUGATTYÚGYŰRŰ ÖSSZEHÚZÓ 90-175 MM

1; Rozsdamentes acél, racsnis csavarkulccsal, állítható biztonsági csavarokkal



AI020042

DUGATTYÚGYŰRŰ ÖSSZEHÚZÓ 90-175 MM

1; Rozsdamentes acél, racsnis csavarkulccsal, állítható biztonsági csavarokkal



AE300212

PUMPÁS OLAJBEÖNTŐ MŰSZER

1; A műszer a folyadék átvitelére lett tervezve, kiegyenlítésre és átvitelre.

Működési leírás

1. Nyissa meg a tartály sapkát, a tartályon. Öntse be a szétosztató folyadékot.
2. A tartály űrtartalma 4 l.
3. Keresse meg a megfelelő adaptert és csatlakoztassa az eszközhöz.
4. Csatlakoztassa az adagoló tömlőt az adapterrel.
Zárja be a szelepet az adagolótömlő végén.
5. Pumpálja az adagoló fogantyút, hogy nyomás legyen a tartályban.
6. Csatlakoztassa/illessze az adaptert a betöltő nyílásba.
7. Nyissa meg a szelepet, hogy elkezdődjön az adagolás.

Megjegyzés: az adagolás akkor fog megállni, ameddig nyomás kimegy a tartályból.

Méret 240x200x440 mm

Úrtartalom 4 l

Súly 1600 g

Anyaga PE

Működés kézi

Cikkszámok		
	AE300212-1	FORD 1/8 NPT
	AE300212-2	Univerzális (BMW, HONDA, NISSAN, stb.)
	AE300212-3	VW, AUDI
	AE300212-4	VW, AUDI, PORSCHE
	AE300212-5	VW, AUDI, MINI COOPER 10X1.0
	AE300212-6	MERCEDES 722.9 12X1.5
	AE300212-7	DSG 24X1.5
	AE300212-8	VW, AUDI CVT 22x1.5

V1502
AUTOMATA BLANKOLÓ FOGÓ

JAT-6905B
LÉGPISZTOLY W/1" FÚVÓKÁVAL
Termékleírás:

Ergonomikus tervezésű markolat a kényelmes működésért.
 Vegyes anyagú markolat a könnyű súlyért.
 Ellenálló szerkezet, amely növeli a hosszú élettartamot.
 Két erős akasztó biztosítja a jobb tárolás és a kényelmesebb használatot.

JAT-6905D
LÉGPISZTOLY W/1/2" GUMI FÚVÓKÁVAL
Termékleírás:

Ergonomikus tervezésű markolat a kényelmes működésért.
 Vegyes anyagú markolat a könnyű súlyért.
 Ellenálló szerkezet, amely növeli a hosszú élettartamot.
 Két erős akasztó biztosítja a jobb tárolás és a kényelmesebb használatot.
 A speciális gumi fúvóka megóvjaa a munkadarabot a karcolástól.

JAT-6905S
LÉGPISZTOLY W/ 6 RÉSZES FÚVÓKÁVAL
Termékleírás:

Ergonomikus tervezésű markolat a kényelmes működésért.
 Vegyes anyagú markolat a könnyű súlyért.
 Ellenálló szerkezet, amely növeli a hosszú élettartamot.
 Két erős akasztó biztosítja a jobb tárolás és a kényelmesebb használatot.
 A 6 részes fúvóka különböző funkciókra alkalmas.

Tartalma:

1 db burkolat
 1 db 1" fúvóka
 1 db 4" fúvóka
 1 db 3" biztonsági fúvóka
 1 db 1/2" gumi fúvóka
 1 db háromszög fúvóka
 1 db nagy légáramú fúvóka

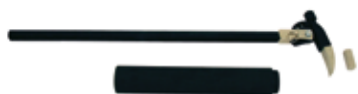
AN040259
MULTIFUNKCIÓS FELFÜGGESZTÉS ELLENŐRZŐ SZERSZÁM
Termékleírás:

A felfüggesztés és a tengely problémáinak leírására és tesztelésére.
 Tesztelés terhelés alatt.
 Jelentős idő megtakarítás a diagnosztika alatt.
 Az első adapter csatlakoztatása a villához multifunkcióssá teszi:
 a. tengely tesztelése
 b. dugó adapter (1/2", 3/4")
 Állítható szegekkel.

AI010160
UNIVERZÁLIS VEZÉRMŰ KERÉK LEFOGÓ
Termékleírás:

Megtartja a vezérműtengelyt, miközben eltávolítja a tengely csavart. Lehetővé teszi a kiigazítást, miután az üzembe helyezés kész van. A külön csúszkás kivitel, gyors és könnyű beállítást tesz lehetővé. 3 állítási lehetőség a szélesebb alkalmazási lehetőségért. Hatókör: 50-150 mm

AN010263
AUTOMATA VÁLTÓ VANDLER KUMPLUNG FELRAKÓ (CITROM)

1; 6 sebességű dupla kuplungos sebességváltóhoz:
Volvo, Ford, Chrysler, Dodge

AI050192
2 RÉSZES UNIVERZÁLIS OLAJBETÖLTŐ TÖLCSÉR
Termékleírás:

Univerzális alkalmazás
Automatikusan állítható pofa mérete: 28-74 mm
A tölcsér menetes, amely tökéletesen illeszkedik a pofába.
A tölcsér speciálisan kialakított, alacsonyabb átlátszó részén lehet követni az olaj áthaladását.
Nincs szükség a tölcsér tartására a teletöltésnél.

Használati útmutató:

1. Csavarja a tölcsért a pofagyűrűbe. A pofának nyitva kell lennie a tölcsér becsavarásakor.
2. Zárja be a pofát és helyezze be az olajbeöntő nyakát, utána oldja ki a pofát, a pofa automatikusan állítani fogja magát, az olajtöltő nyakához.
3. Kezdje le betölteni az olajat a motorba.

AG010207
COB LED SZERELŐLÁMPA 15W
Termékleírás:

Állítható fényerősség
Fényerő: 410 LM
A legmagasabb megvilágítás: 935 LUX
Közepes megvilágítás: 300 LUX
Teljesen feltöltött akkumulátorral 2,5 órát világít teljes fényerővel vagy 10 órát közepes fényerővel.
Töltő adapterrel.

Tulajdonságok:

Fényerő állító gomb
Forgatható alap, erős mágnessel
Forgatható akasztóval
Hosszú élettartamú akkumulátor, alacsony feltöltési idő: 3,5-4 óra.
USB töltő és kábel tartozék

Részletes leírás:

- A. LED max. 15 W COB LED
- B. Li-ion akkumulátor: 3.7V 2200mAh
- C. Töltési bemenet: AC100-240V 50/60Hz
- D. Kimenet: 5.0V 1000mAh
- F. Akkumulátor üzemidő: 2,5-10 óra
- G. Tárolási hőmérséklet: -20°C-70°C
- H. Üzemi hőmérséklet: -5°C-50°C
- I. Termék méret: 375x40x30 (H, SZ, M)

AG010217
SZERELŐSZÉK POLCCAL

 1; Méretek: 350 mm(H)x260 mm(SZ)x240 mm(M)
 2; Terhelhetőség: 150 kg
 3; Anyaga: fém

AG010218
SZERELŐSZÉK FIÓKKAL

 1; Méretek: 350 mm(H)x260 mm(SZ)x240 mm(M)
 2; Terhelhetőség: 150 kg
 3; Anyaga: fém
 4; Fiók mélysége: 70 mm

AE310015N
UNIVERZÁLIS KERÉKAGY CSAPÁGY LESZEDŐ KÉSZLET

AG010163
FLEXIBILIS MÁGNES

1; Hosszúság: 590 mm, terhelhetőség: 1,6 kg

AI010086
12 RÉSZES UNIVERZÁLIS ELEKTROMOS KÁBELBONTÓ KÉSZLET

1; FORD, BMW, MERCEDES BENZ, OPEL, VW, FIAT, MAN, SAAB, RENAULT, CHRYSLER, PORSCHE, PEUGEOT, SKODA, AUDI, MAZDA, TOYOTA

AI010104
AC PUMPA LESZEDŐ KULCS 3/8"

 1; Speciális állítható pofa: 122-199 mm a különböző fajta pumpákhoz
 2; Alkalmazás: MERCEDES BENZ, AUDI, BMW és más európai autókhoz



AI040060

ÜZEMANYAG VEZETÉK FOGÓ

1; Alkalmos: VW, AUDI, Fiat, GM, Opel, Mercedes stb.



AI050093

HOSSZÍTOTT 3/8"-OS GYERTYAKULCS 16 MM-ES



AN010185

ERŐKAROS ACÉL BILINCSFOGÓ

1; Minden fajta fültípusú bilincshez: AUDI, BMW, CHRYSLER, FORD, GM, HONDA, MAZDA, MERCEDES BENZ, NISSAN, OPEL/VAUXHALL, VW stb.



D71PP08SP

TÁLCÁS 8 DB-OS CSAVARHÚZÓKÉSZLET

D71S	4 db, méretek: 6,5x38, 4x80, 5,5x125, 6,5x150
D71P	4 db, méretek: PH2x38, PH1x80, PH2x100, PH3x150



R5103

RACSNIS TELESZKÓPOS HAJTÓKAR 3/8"-OS

1; Hossza: 220-320 mm



R51-RK

JAVÍTÓKÉSZLET TELESZKÓPOS RACSNIKHOZ

Termékek:

R5103RK Javítókészlet 3/8"

R5104RK Javítókészlet 1/2"

R3404RK Javítókészlet 1/2"



R5104

RACSNIS TELESZKÓPOS HAJTÓKAR 1/2"-OS

1; Hossza: 300-440 mm



Szerszámos kocsik, ládák és kiegészítők:

- Szerszámos kocsi
- Szerszámos láda
- Tálcsás szerszámkészletek
- Mérőszalag
- Bemutatófal (rendelhető)
- Crovafejtartósín

C-2DH5
HORDOZHATÓ SZERSZÁMOS LÁDA 2 FIÓKOS

1; Golyóscsapágyas, zárható fiókok

	Szélesség	Mélység	Magasság	
Teljes méret	535	220	290	mm
Fiókok mérete	505	195	65	mm
	Nettó súly	Bruttó súly		
	8,8 kg	9,5 kg		

C-3DH2
HORDOZHATÓ SZERSZÁMOS LÁDA, 3 REKESZES

1; Méret: 470x220x350 mm

C-3DH201
HORDOZHATÓ SZERSZÁMOS LÁDA, 3 REKESZES, 66 RÉSZES

1; Méret: 470x220x350 mm

Tartozékai:	C-3DH2	Hordozható szerszámos láda
	D17&D18	Csavarhúzó készlet
	H01M109S	Imbuszkulcs készlet (1,5; 2; 2,5; 3; 4; 5; 6; 8; 10 mm)
	M07016	Gumi-műanyag fejű kalapács
	M09300	Lakatos kalapács 300 g
	M64105S	Pontozó, vágó és csapkiütő készlet
	P087	Kombinált fogó 180 mm
	P106	Oldalcspó fogó 160 mm
	P116	Telefonfogó 150 mm
	P2710	Vízpumpafogó 250 mm
	R3704	Racsnis hajtókar 1/2" irányváltós 48 fog (253 mm)
	S04H41	10; 11; 12; 13; 14; 15; 16; 17; 18; 19; 20; 21; 22; 23; 24; 27; 30; 32 mm
	S15H472	Kézi csukló
	S24H4125	Toldószár 125 mm
	Ss24H4250	Toldószár 250 mm
	W23	Csillagkulcs 6-22 mm
	W25	Villáskulcs 6-22 mm
	W27A510	Állítható villáskulcs 10"

C-5DW5
SZERSZÁMOS SZEKRÉNY 5 FIÓKKAL, MUNKALAPPAL

1; Csak rendelésre

	Szélesség	Mélység	Magasság	
Teljes méret	670	460	656	mm
Teljes méret görgőkkel	670	460	795	mm
3 fiók mérete	579	380	56	mm
2 fiók mérete	579	380	123	mm
	Nettó súly	Bruttó súly		
	61 kg	68 kg		
Leírás:	Elöl központi zárral Csapágyazott fiókokkal 100%-ban kihúzható fiókok Fékezhető nagy teherbírású kerekek Kényelmes fogást biztosító fogantyúval és szerszámtartóval Erősített dupla acélfalu			

C-7DW5
SZERSZÁMOS SZEKRÉNY 7 FIÓKKAL, MUNKALAPPAL

	Szélesség	Mélység	Magasság	
Teljes méret	670	460	813	mm
Teljes méret görgőkkel	670	460	943	mm
5 fiók mérete	579	380	56	mm
2 fiók mérete	579	380	123	mm
	Nettó súly	Bruttó súly		
	74,5 kg	82,5 kg		
Leírás:	Elöl központi zárral Csapágyazott fiókokkal 100%-ban kihúzható fiókok Fékezhető nagy teherbírású kerekek Kényelmes fogást biztosító fogantyúval és szerszámtartóval Erősített dupla acélfalu			

C-DS4
BEMUTATÓFAL

1; Csak rendelésre

Szélesség	Mélység	Magasság	
940	660	2140	mm
Nettó súly	Bruttó súly		
52 kg	53 kg		

AB10001SP
TÁLCÁS SZÉLVÉDŐ KIVÁGÓ KÉSZLET

Tartozékai:		
	AB010017	Gyors kioldós szélvédő kivágó szerszám
	AB010029	Szélvédő kivágó készlet dróthoz
	AB010035	

AG010002SP
TÁLCÁS 4 RÉSZES ZÉGERFOGÓ KÉSZLET

1; 175 mm

Tartozékai:		
	AG010002	Zégerfogó belső egyenes 175 mm
	AG010005	Zégerfogó belső hajlított 175 mm
	AG010008	Zégerfogó külső egyenes 175 mm
	AG010011	Zégerfogó külső hajlított 175 mm

AG010026SP
TÁLCÁS 5 RÉSZES KALAPÁCS ÉS VÁGÓ KÉSZLET

Tartozékai:		
	M09300	Lakatos kalapács 300 g
	M11035	Gumi kalapács 400 g
	M61113	Hidegvágó 13x150
	M61119	Hidegvágó 19x180
	M61122	Hidegvágó 22x200

AG10001SP
TÁLCÁS 40 RÉSZES MENETMETSZŐ ÉS MENETFÚRÓ KÉSZLET

Tartozékai:	M3X0,5; M3X0,6; M4X0,7; M5X0,8; M5X0,9; M6X0,75; M6X1,0; M7X0,75; M7X1,0; M8X1,0; M8X1,25; M10X1,25; M10X1,5; M12X1,5; M12X1,75
	1/8NPT27 1DB -MENET BEFOGÓ M3-M12

AN100002SP
TÁLCÁS 42 RÉSZES FÉKNYEREK VISSZAHÚZÓ KÉSZLET

D04PP08SP
TÁLCÁS 8 RÉSZES CSAVARHÚZÓ KÉSZLET

Tartozékai:	D04P180	Csavarhúzó PH1X80 mm
	D04P2100	Csavarhúzó PH2X100 mm
	D04P238	Csavarhúzó PH2X38 mm
	D04P3150	Csavarhúzó PH3X150 mm
	D04S480	Csavarhúzó 4X80 mm
	D04S5125	Csavarhúzó 5,5X125 mm
	D04S6150	Csavarhúzó 6,5X150 mm
	D04S638	Csavarhúzó 6,5X38 mm

D70105SP
TÁLCÁS 5 RÉSZES ÜTETHŐ CSAVARHÚZÓ KÉSZLET

Tartozékai:	D70P2100	Ütve csavarhúzó PH2X100 mm
	D70P3150	Ütve csavarhúzó PH3X150 mm
	D70S6125	Ütve csavarhúzó SL6,5X125 mm
	D70S8150	Ütve csavarhúzó SL8X150 mm
	D70S9175	Ütve csavarhúzó SL9,5X175 mm

D725N08SP
TÁLCÁS 8 RÉSZES MAROKKULCS KÉSZLET

1; 6-13 mm



Tartozékai:	Cikkszám	Méret	Hossza (mm)
	D725N06	6	298
	D725N07	7	298
	D725N08	8	298
	D725N09	9	298
	D725N10	10	298
	D725N11	11	298
	D725N12	12	298
	D725N13	13	298

H10MB08SP TÁLCÁS 8 DARABOS IMBUSZ KÉSZLET

Tartozékai:	Code	Specification
	H10MB2100	Imbusz 2X100 mm
	H10MB25100	Imbusz 2,5X100 mm
	H10MB3100	Imbusz 3X100 mm
	H10MB4100	Imbusz 4X100 mm
	H10MB5150	Imbusz 5X150 mm
	H10MB6150	Imbusz 6X150 mm
	H10MB8200	Imbusz 8X200 mm
	H10MB10200	Imbusz 10X200 mm

H10MT08SP TÁLCÁS 8 DARABOS TORX KÉSZLET

Tartozékai:	Code	Specification
	H10MT10100	Torx T10X100 mm
	H10MT15100	Torx T15X100 mm
	H10MT20100	Torx T20X100 mm
	H10MT25100	Torx T25X100 mm
	H10MT27150	Torx T27X150 mm
	H10MT30150	Torx T30X150 mm
	H10MT45200	Torx T45X200 mm
	H10MT50200	Torx T50X200 mm

M09513SP TÁLCÁS 13 DARABOS KALAPÁCS ÉS CSAPKIÜTŐ-VÉSŐ KÉSZLET

Tartozékai:	Code	Specification
	M07016	Gumi-műanyag fejű kalapács
	M09500	Lakatos kalapács 500 g
	M63M106S	Krómozott 6 részes csapkiütő készlet (2; 3; 4; 5; 6; 8 mm)
	M64M105S	Krómozott 5 részes ponozó, vágó és kiütő készlet

P0803SP TÁLCÁS 3 DARABOS FOGÓ KÉSZLET

Tartozékai:	Code	Specification
	P087	Kombinált fogó 180 mm
	P097	Erő-oldalsípó fogó 180 mm
	P118	Telefon fogó 200 mm

P2803SP TÁLCÁS 3 DARABOS FOGÓ KÉSZLET

Tartozékai:	Code	Specification
	P2810	Vízpumpafogó 250 mm
	P32M10A	Patentfogó 250 mm
	W27A510	Állítható villáskulcs 10"

S03A4122SP TÁLCÁS 22 DARABOS GÉPI 1/2" DUGÓKULCSFEJ KÉSZLET
 1; rövid, hosszított

Tartozékai:	S03A41 - rövid	10; 11; 12; 13; 14; 16; 17; 19; 21; 22; 24 mm
	S03AD41 - hosszított	10; 11; 12; 13; 14; 16; 17; 19; 21; 22; 24 mm

S04H2125SP TÁLCÁS 25 DARABOS 1/4" CROVA KÉSZLET

Tartozékai:	R3702	Racsnis hajtókar 1/4" irányváltós 48 fogas és 135 mm
	S04H21 - rövid	4; 5; 5,5; 6; 7; 8; 9; 10; 11; 12; 13 mm
	S04HD21 - hosszított	4; 5; 5,5; 6; 7; 8; 9; 10; 11; 12; 13 mm
	S24H2150	Toldósár 1/4" 150 mm
	S24H250	Toldósár 1/4" 50 mm
	S26H2150	Csavarhúzó hajtósár 1/4"

S04H3157SP TÁLCÁS 57 DARABOS 1/4" - 3/8" CROVA KÉSZLET

Tartozékai:	1/4"	
	R3702	Racsnis hajtókar 1/4" irányváltós 48 fogas és 135 mm
	S04H21 - rövid	4; 5; 5,5; 6; 7; 8; 9; 10; 11; 12; 13 mm
	S04HD21 - hosszított	8; 10; 12; 13 mm
	S07H2	Torx T10; T20; T25; T27; T30; T40
	S09H2	Imbusz 3; 4; 5; 6 mm
	S10H2	FD (lapos csavarhúzófejes) 0,8X4; 1,0X5,5; 1,2X7
	S11H2	PH (csillag csavarhúzófejes) PH1; PH2; PH3
	S15H240	Kézi csukló fej
	S16H302	T- hajtósárhoz átalakító fej
	S24H2150	Toldósár 1/4" 150 mm
	S24H250	Toldósár 1/4" 50 mm
	S26H2150	Csavarhúzó hajtósár 1/4"
	3/8"	
	R3703	Racsnis hajtókar 3/8" irányváltós 48 fogas és 198 mm
	S04H31 - rövid	14; 15; 17; 18; 19; 20; 22; 24 mm
	S04HD31 - hosszított	14; 15; 17 mm
	S15H356	Kézi csukló fej
	S16H403	T- hajtósárhoz átalakító fej
	S17H3116	Gyertya dugókulcsfej 16 mm
	S17H3121	Gyertya dugókulcsfej 21 mm
	S24H3300	Toldósár 3/8" 300 mm
	S24H375	Toldósár 3/8" 75 mm

S04H4125SP TÁLCÁS 25 DARABOS 1/2" CROVAKÉSZLET



Tartozékai:	R3704	Racsnis hajtókar 1/2" irányváltós 48 fogas és 253 mm
	S04H41 - rövid	10; 11; 12; 13; 14; 15; 16; 17; 18; 19; 20; 21; 22; 23; 24; 27; 30; 32 mm
	S15H472	Kézi csukló fej
	S17H4116	Gyertya dugókulcsfej 16 mm
	S17H4121	Gyertya dugókulcsfej 21 mm
	S23H41250	T-hajtószár 1/2" 250 mm
	S24H4125	Toldószár 1/2" 125 mm
	S24H4250	Toldószár 1/2" 250 mm

S04H4728SP TÁLCÁS 28 DARABOS 1/2" CROVAKÉSZLET

Tartozékai:	R3704	Racsnis hajtókar 1/2" irányváltós 48 fogas és 253 mm
	S04H41 - rövid	8; 9; 10; 11; 12; 13; 14; 15; 16; 17; 18; 19; 20; 21; 22; 23; 24; 25; 26; 27; 28; 30; 32; 34 mm
	S15H472	Kézi csukló fej
	S23H41300	T-hajtószár 1/2" 300 mm
	S24H4250	Toldószár 1/2" 250 mm

S06H427SP TÁLCÁS 27 DARABOS IMBUSZ ÉS XZN KÉSZLET

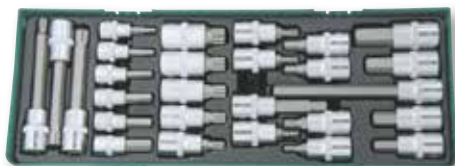
1; 3/8" és 1/2" kivitel



Tartozékai:	S09H4	4; 5; 6; 7; 8; 10; 12 (L: 55 mm); 14 (L: 60 mm); 17 (L: 70 mm); 8 (L: 80 mm); 10 (L: 140 mm)
	S09H3	4; 5; 6; 7; 8; 10 (L: 50 mm)
	S49H4	M5; M6; M8; M10; M12; M14; M16 (L: 55 mm) M10; M12 (L: 110 mm) M8 (L: 140 mm)

S07H4118SP TÁLCÁS 18 DARABOS TORX KÉSZLET

1; 1/2" kivitel



Tartozékai:	S07H4 - rövid	T20; T25; T27; T30; T40; T45; T50; T55; T60
	S07H43 - hosszított	T20; T25; T27; T30; T40; T45; T50; T55; T61

S09H4118SP TÁLCÁS 18 DARABOS IMBUSZ KÉSZLET

1; 1/2" kivitel



Tartozékai:	S09H4 - rövid	H5; H6; H7; H8; H10; H12; H14, H17; H19 mm
	S09H43 - hosszított	H5; H6; H7; H8; H10; H12; H14, H17; H19 mm

S29H4140SP
TÁLCÁS 40 DARABOS BIT KÉSZLET

1; 10 mm kivitel



Tartozékai:	Bit típus	Leírás
	D10M30 - rövid	XZN - M5; M6; M8; M10; M12 (30 mm hosszú)
	D10M75 - hosszított	XZN - M5; M6; M8; M10; M12 (75 mm hosszú)
	D130H - rövid	Imbusz - H4; H5; H6; H7; H8; H10; H12 (30 mm hosszú)
	D130T - rövid	Torx - T20; T25; T30; T40; T45; T50; T55 (30 mm hosszú)
	D175H - hosszított	Imbusz - H4; H5; H6; H7; H8; H10; H12 (75 mm hosszú)
	D175T - hosszított	Torx - T20; T25; T30; T40; T45; T50; T55 (75 mm hosszú)
	S44H3110A	3/8" mágneses BIT befogó (10 mm)
	S44H4110	1/2" mágneses BIT befogó (10 mm)

W23108SP
TÁLCÁS 8 DARABOS CSILLAGKULCS KÉSZLET

Tartozékai:	W230607	Csillagkulcs 6X7 mm
	W230809	Csillagkulcs 8X9 mm
	W231011	Csillagkulcs 10X11 mm
	W231213	Csillagkulcs 12X13 mm
	W231415	Csillagkulcs 14X15 mm
	W231617	Csillagkulcs 16X17 mm
	W231819	Csillagkulcs 18X19 mm
	W232022	Csillagkulcs 20X22 mm

W25110SP
TÁLCÁS 10 DARABOS VILLÁSKULCS KÉSZLET

Tartozékai:	W250607	Villáskulcs 6X7 mm
	W250809	Villáskulcs 8X9 mm
	W251011	Villáskulcs 10X11 mm
	W251213	Villáskulcs 12X13 mm
	W251415	Villáskulcs 14X15 mm
	W251617	Villáskulcs 16X17 mm
	W251819	Villáskulcs 18X19 mm
	W252123	Villáskulcs 21X23 mm
	W252427	Villáskulcs 24X27 mm
	W253032	Villáskulcs 30X32 mm

W26112SP
TÁLCÁS 12 DARABOS CSILLAG-VILLÁSKULCS KÉSZLET

Tartozékai:	W26108	Csillag-villáskulcs 8 mm
	W26109	Csillag-villáskulcs 9 mm
	W26110	Csillag-villáskulcs 10 mm
	W26111	Csillag-villáskulcs 11 mm
	W26112	Csillag-villáskulcs 12 mm
	W26113	Csillag-villáskulcs 13 mm
	W26114	Csillag-villáskulcs 14 mm
	W26115	Csillag-villáskulcs 15 mm
	W26116	Csillag-villáskulcs 16 mm
	W26117	Csillag-villáskulcs 17 mm
	W26119	Csillag-villáskulcs 19 mm
	W26122	Csillag-villáskulcs 22 mm

W26116SP
TÁLCÁS 16 DARABOS CSILLAG-VILLÁSKULCS KÉSZLET

Tartozékai:	W26106	Csillag-villáskulcs 6 mm
	W26107	Csillag-villáskulcs 7 mm
	W26108	Csillag-villáskulcs 8 mm
	W26109	Csillag-villáskulcs 9 mm
	W26110	Csillag-villáskulcs 10 mm
	W26111	Csillag-villáskulcs 11 mm
	W26112	Csillag-villáskulcs 12 mm
	W26113	Csillag-villáskulcs 13 mm
	W26114	Csillag-villáskulcs 14 mm
	W26115	Csillag-villáskulcs 15 mm
	W26116	Csillag-villáskulcs 16 mm
	W26117	Csillag-villáskulcs 17 mm
	W26118	Csillag-villáskulcs 18 mm
	W26119	Csillag-villáskulcs 19 mm
	W26122	Csillag-villáskulcs 22 mm
	W26124	Csillag-villáskulcs 24 mm

W45112SP
TÁLCÁS 12 DARABOS RACSNIS CSILLAG-VILLÁSKULCS KÉSZLET

1; 72 fogas



Tartozékai:	W45108	Racsnis csillag-villáskulcs 8 mm
	W45109	Racsnis csillag-villáskulcs 9 mm
	W45110	Racsnis csillag-villáskulcs 10 mm
	W45111	Racsnis csillag-villáskulcs 11 mm
	W45112	Racsnis csillag-villáskulcs 12 mm
	W45113	Racsnis csillag-villáskulcs 13 mm
	W45114	Racsnis csillag-villáskulcs 14 mm
	W45115	Racsnis csillag-villáskulcs 15 mm
	W45116	Racsnis csillag-villáskulcs 16 mm
	W45117	Racsnis csillag-villáskulcs 17 mm
	W45118	Racsnis csillag-villáskulcs 18 mm
	W45119	Racsnis csillag-villáskulcs 19 mm

MSH
CROVAFEJ TARTÓ SÍN

Tartozékai:	MSH1214	Crovafej tartó sín 1/2" (14 darab tartóval)
	MSH1414	Crovafej tartó sín 1/4" (14 darab tartóval)
	MSH3814	Crovafej tartó sín 3/8" (14 darab tartóval)

MT03
MÉRŐSZALAG

Tartozékai:	MT0302	Mérőszalag 5 m
	MT0304	Mérőszalag 8 m



***Racsnis hajtókar,
nyomatékkulcsok és kiegészítők***

R1206
RACSNIS HAJTÓKAR 3/4" IRÁNYVÁLTÓS 24 FOGÚ

 1; Cr-Va acél nyél
 2; Cr-Mo acél racsnis szerkezet
 3; Krómozott kivitel

Cikkszám	Méret	Hossz (mm)	Súly (kg)
R1206	3/4"	500	1,8

R1206-R
JAVÍTÓKÉSZLET 3/4" 24 FOGÚ RACSNIHOZ

R1306
RACSNIS HAJTÓKAR 3/4" IRÁNYVÁLTÓS 42 FOGÚ

 1; Cr-Va acél nyél
 2; Cr-Mo acél racsnis szerkezet
 3; Krómozott kivitel

Cikkszám	Méret	Hossz (mm)	Súly (kg)
R1206	3/4"	500	2,3

R1306-R
JAVÍTÓKÉSZLET 3/4" 42 FOGÚ RACSNIHOZ

R29
RACSNIS HAJTÓKAR 36 FOGÚ (CSÚSZÁSMENTES MARKOLATTAL)

 1; Cr-Va acél nyél
 2; Cr-Mo acél racsnis szerkezet
 3; Fényezett kivitel
 4; Gyors oldású

Cikkszám	Méret	H (mm)	M. (mm)	Sz. (mm)	Tömeg (g)
R2902	1/4"	146	22	26	120
R2903	3/8"	185	30	32	265
R2904	1/2"	278	38	40	570

R29A
RACSNIS HAJTÓKAR 36 FOGÚ

 1; Cr-Va acél nyél
 2; Cr-Mo acél racsnis szerkezet
 3; Fényezett kivitel
 4; Gyors oldású

Cikkszám	Méret	H (mm)	M. (mm)	Sz. (mm)	Tömeg (g)
R2902A	1/4"	125	22	26	128
R2903A	3/8"	170	30	32	265
R2904A	1/2"	250	38	40	628

R29B
RACSNIS HAJTÓKAR 36 FOGÚ (CSÚSZÁSMENTES MARKOLATTAL)

- 1; Cr-Va acél nyél
- 2; Cr-Mo acél racsnis szerkezet
- 3; Fényezett kivitel
- 4; Gyors oldású

Cikkszám	Méret	H (mm)	M. (mm)	Sz. (mm)	Tömeg (g)
R2902B	1/4"	110	22	26	100
R2903B	3/8"	135	30	32	226
R2904B	1/2"	170	38	40	442

R29-RK
JAVÍTÓKÉSZLET 36 FOGÚ RACSNIKHOZ

Termékek:	Cikkszám	Javitókészlet 1/4" 36 fogú racsnihoz (R2902; R2902A; R2902B)
	R2903RK	Javitókészlet 3/8" 36 fogú racsnihoz (R2903; R2903A; R2903B)
	R2904RK	Javitókészlet 1/2" 36 fogú racsnihoz (R2904; R2904A; R2904B)

R34
RACSNIS HAJTÓKAR 36 FOGÚ (CSÚSZÁSMENTES MARKOLATTAL)

- 1; Cr-Va acél nyél
- 2; Cr-Mo acél racsnis szerkezet
- 3; Fényezett kivitel
- 4; Gyors oldású

Cikkszám	Méret	H (mm)	M. (mm)	Sz. (mm)	Tömeg (g)
R3402	1/4"	144	24	25	130
R3403	3/8"	196	36	34	280
R3405	1/2"	249	44	42	600

R35
RACSNIS HAJTÓKAR 36 FOGÚ (CSÚSZÁSMENTES MARKOLATTAL)

- 1; Cr-Va acél nyél
- 2; Cr-Mo acél racsnis szerkezet
- 3; Fényezett kivitel
- 4; Gyors oldású

Cikkszám	Méret	H (mm)	M. (mm)	Sz. (mm)	Tömeg (g)
R3502	1/4"	135	24	25	140
R3503	3/8"	199	35	34	300
R3504	1/2"	250	43	42	580

R34-RK
JAVÍTÓKÉSZLET 72 FOGÚ RACSNIKHOZ

Termékek:	Cikkszám	Javitókészlet 1/4" 72 fogú racsnihoz (R3402; R3502)
	R3403RK	Javitókészlet 3/8" 72 fogú racsnihoz (R3403; R3503)
	R3404RK	Javitókészlet 1/2" 72 fogú racsnihoz (R3404; R3504)

R37
RACSNIS HAJTÓKAR 36 FOGÚ (CSÚSZÁSMENTES MARKOLATTAL)

 1; Cr-Va acél nyél
 2; Cr-Mo acél racsnis szerkezet
 3; Fényezett kivitel
 4; Gyors oldású

Cikkszám	Méret	H (mm)	M. (mm)	Sz. (mm)	Tömeg (g)
R3702	1/4"	135	22	23	115
R3703	3/8"	198	29	30	280
R3704	1/2"	253	38	42	620

R36-RK
JAVÍTÓKÉSZLET 48 FOGÚ IRÁNYVÁLTÓS RACSNIKHOZ

Termékek:	Cikkszám	Leírás
	R3602RK	Javítókészlet 1/4" 48 fogú racsninhoz (R3702)
	R3603RK	Javítókészlet 3/8" 48 fogú racsninhoz (R3703)
	R3604RK	Javítókészlet 1/2" 48 fogú racsninhoz (R3704)

T07
NYOMATÉKKULCS

Cikkszám	Méret	Kapacitás (Nm)	Hossz (mm)	Tömeg (g)
T27030N	1/4"	4,5-30	340	440
T27031N	3/8"	4,5-30	340	457
T27100N	3/8"	20-100	458	1185
T27021N	3/8"	4-20	340	440
T27200N	1/2"	40-200	531	1405
T27340N	1/2"	60-340	585	1497
T27600N	3/4"	100-600	1048	4500
T27800N	3/4"	150-800	1177	5010
T271000N	3/4"	200-1000	1177	5010
T27801N	1"	150-800	1177	5350
T271001N	1"	200-1000	1177	5350

T07-R
NYOMATÉKKULCS JAVÍTÓKÉSZLETEK

Termékek:	Cikkszám	Leírás
	T27030R	Javítókészlet
	T27031R	Javítókészlet
	T27100R	Javítókészlet
	T27021R	Javítókészlet
	T27200R	Javítókészlet
	T27340R	Javítókészlet
	T27600R	Javítókészlet
	T27800R	Javítókészlet
	T271000R	Javítókészlet
	T27801R	Javítókészlet
	T271001R	Javítókészlet



Kulcsok

- Csillagkulcsok
- Fékcsőkulcsok
- Villáskulcsok
- Csillag-villáskulcsok
- Torx csillagkulcsok
- Racsnis csillag-villáskulcsok
- Racsnis csillag-villáskulcsok irányváltósak
- Egyenes csillagkulcsok hosszított
- Önindító kulcsok
- Racsnis csillag-villáskulcsok flexibilis



W23
CSILLAGVILLÁSKULCS 75° HAJLÍTOTT

- 1; Cr-Va acél
- 2; Hőkezelt
- 3; DIN 838 STANDARD
- 4; Krómozott kivitel

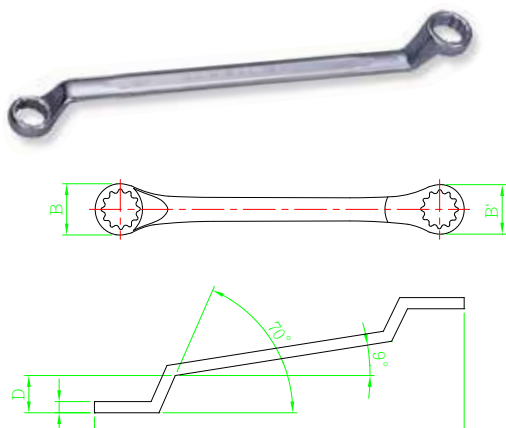

Cikkszám	Méret	BXB1 (mm)	C (mm)	D (mm)	L (mm)	Tömeg (g)
W230607	6X7	10,7X12,2	5,7	6,3	168	43
W230809	8X9	13,6X15,1	6,7	7,0	183	62
W231011	10X11	16,6X18,0	7,4	7,7	198	88
W231113	11X13	19,5X20,9	8,1	8,4	217	131
W231213	12X13	19,5X20,9	8,1	8,4	217	131
W231415	14X15	22,4X23,7	8,8	9,1	239	152
W231617	16X17	25,3X26,7	9,5	9,8	260	189
W231819	18X19	28,2X29,7	10,1	10,4	292	240
W232022	20X22	31,1X34,0	10,9	11,4	318	330
W233032	30X32	45,5X48,5	14,4	15,2	362	600

W23108S
HAJLÍTOTT (75°) CSILLAGVILLÁSKULCS 8 DARABOS KÉSZLET

- 1; Méretek: 6x7; 8x9; 10x11; 12x13; 14x15; 16x17; 18x19; 20x22 mm
- 2; Csomagolás: bliszter + színes doboz

W24
FÉKCSÓKULCS

- 1; Cr-Va acél
- 2; Hőkezelt
- 3; DIN 3118 STANDARD
- 4; Krómozott kivitel

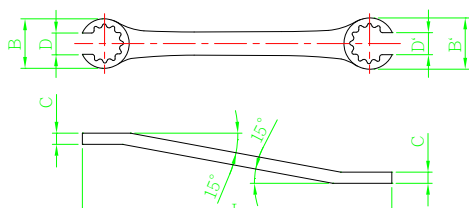

Cikkszám	Méret	BXB1 (mm)	C (mm)	D (mm)	L (mm)	Tömeg (g)
W240809	8X9	18,0X20,0	7,0X8,5	6,0X7,0	145	50
W241011	10X11	20,0X22,0	8,5X9,0	7,0X8,5	152	65
W241012	10X12	20,0X22,0	8,5X9,0	7,0X9,0	152	65
W241314	13X14	24,0X28,0	9,5X11,0	9,0X11,0	178	150
W241617	16X17	28,0X30,0	11,0X12,0	11,0X14,0	196	135
W241719	17X19	30,0X32,0	12,0X14,0	14,0X15,0	210	180
W242224	22X24	38,0X42,0	16,0X17,0	17,0X18,0	252	290



W24106S
FÉKCSÓKULCS 6 DARABOS KÉSZLET

- 1; Méretek: 8x9; 10x11; 10x12; 13x14; 16x17; 17x19 mm
- 2; Csomagolás: bliszter + színes doboz

W25

VILLÁSKULCS

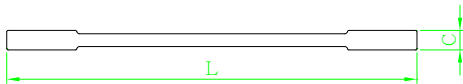
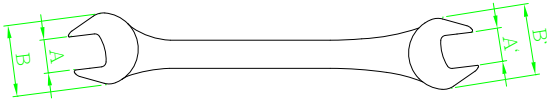
1; Cr-Va acél
2; Hőkezelt
3; DIN 3110 STANDARD
4; Krómozott kivétel



Cikkszám	Méret	BXB1 (mm)	C (mm)	L (mm)	Tömeg (g)
W250607	6X7	15,5X18,0	3,7	123	17
W250809	8X9	20,4X22,7	4,0	140	31
W251011	10X11	24,9X27,1	5,0	156	43
W251213	12X13	29,2X31,2	5,5	172	60
W251415	14X15	33,3X35,3	5,9	190	81
W251617	16X17	37,1X38,9	6,3	204	109
W251719	17X19	40,9X42,8	6,7	221	155
W251819	18X19	40,9X42,8	6,7	221	155
W252022	20X22	44,8X48,8	9,1	237	220
W252123	21X23	46,8X50,8	7,7	247	230
W252224	22X24	46,8X50,8	7,7	247	230
W252427	24X27	52,8X59,1	8,1	263	275
W253032	30X32	65,4X69,8	9,0	298	440



W25108S

VILLÁSKULCS 8 DARABOS KÉSZLET

1; Méretek: 6x7; 8x9; 10x11; 12x13; 14x15; 16x17; 18x19; 20x22 mm
2; Csomagolás: bliszter + színes doboz

W26112S

CSILLAG-VILLÁSKULCS 12 DARABOS KÉSZLET

1; Méretek: 8; 9; 10; 11; 12; 13; 14; 15; 16; 17; 19; 22 mm
2; Csomagolás: bliszter + színes doboz

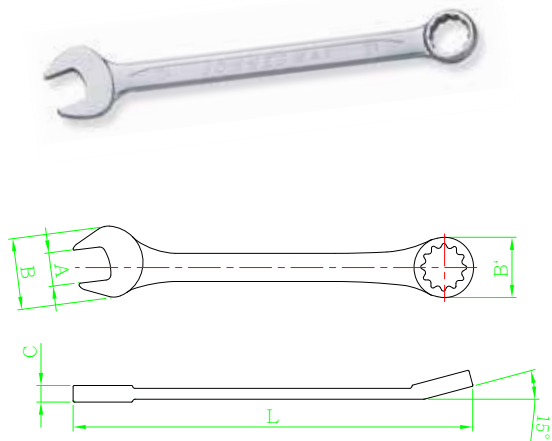

W26
CSILLAG-VILLÁSKULCS

 1; Cr-Va acél
 2; Hőkezelt
 3; DIN 3113 STANDARD
 4; Krómozott kivitel

Cikkszám	Méret	BXB1 (mm)	C (mm)	L (mm)	Tömeg (g)
W26106	6	15,5X10,1	4,2X4,7	105	15
W26107	7	17,0X11,5	4,4X5,0	115	18,8
W26108	8	19,2X12,8	4,6X5,5	125	23,5
W26109	9	21,2X14,2	4,8X5,9	135	32,1
W26110	10	23,2X15,6	5,0X6,5	145	40
W26111	11	25,3X16,9	5,4X6,9	155	50
W26112	12	27,2X18,3	5,5X7,3	165	61
W26113	13	29,4X19,7	5,9X7,8	175	74
W26114	14	31,5X21,2	6,2X8,3	185	83
W26115	15	33,2X22,5	6,4X8,6	195	100
W26116	16	34,7X24,0	6,7X8,9	205	111
W26117	17	36,5X25,3	6,9X9,3	215	125,6
W26118	18	38,7X26,8	7,2X9,9	225	146
W26119	19	40,7X28,1	7,4X10,5	235	156
W26120	20	43,1X29,7	7,7X10,9	245	186
W26121	21	44,8X31,3	8,0X11,3	255	207
W26122	22	46,9X32,6	8,2X11,5	265	226
W26123	23	48,3X34,2	8,4X11,8	275	261
W26124	24	50,4X35,5	8,7X12,1	285	276
W26125	25	52,0X36,9	8,9X12,5	295	319
W26126	26	53,6X38,2	9,2X12,8	305	357
W26127	27	55,7X39,6	9,4X13,1	315	365
W26128	28	57,6X40,9	9,7X13,3	325	402
W26129	29	59,7X42,3	9,9X13,5	335	442
W26130	30	61,8X43,7	10,1X13,7	345	502
W26132	32	65,8X46,4	10,4X14,3	365	572
W26133	33	69,2X48,4	10,7X15,0	380	645,8
W26134	34	69,2X48,4	10,7X15,0	380	649
W26135	35	74,0X53,0	13,5X19,4	410	800
W26136	36	74,0X53,0	13,5X19,5	410	812
W26138	38	77,0X56,0	15,0X20,4	430	989
W26141	41	84,0X61,0	16,0X21,6	460	1160
W26142	42	84,0X61,1	16,0X21,6	460	1185
W26143	43	84,0X61,2	16,0X21,6	460	1211
W26145	45	92,0X66,0	17,0X23,0	500	1629
W26146	46	92,0X66,0	17,0X23,0	500	1800
W26148	48	102,0X73,0	18,0X24,6	540	2100
W26150	50	102,0X73,0	18,0X24,6	540	2204
W26155	55	118,0X86,0	21,5X28,0	560	2800
W26160	60	126,0X94,0	23,5X30,0	600	3927

W26116S
CSILLAG-VILLÁSKULCS 16 DARABOS KÉSZLET

 1; Méretek: 6; 7; 8; 9; 10; 11; 12; 13; 14; 15; 16; 17; 18; 19; 22; 24 mm
 2; Csomagolás: fémdoboz + színes doboz



W26126S /SA

CSILLAG-VILLÁSKULCS 26 DARABOS KÉSZLET

1; Méretek: 6; 7; 8; 9; 10; 11; 12; 13; 14; 15; 16; 17; 18; 19; 20; 21; 22; 23; 24; 25; 26; 27; 28; 29; 30; 32 mm
2; Csomagolás: bliszter + színes doboz

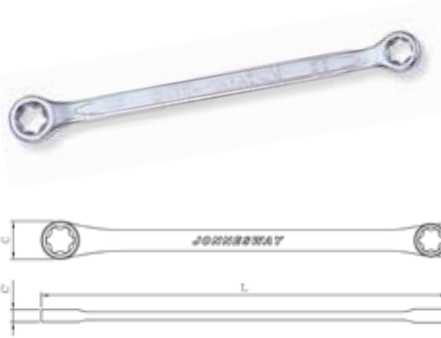

W29

TORX CSILLAGKULCS

1; Kromozott kivitel
2; Matt

Cikkszám	Méret	L (mm)	Tömeg (g)
W290608	E6X68	112	14
W290711	E7XE11	125	30
W291012	E10XE12	140	30
W291418	E14XE18	180	70
W291622	E16XE22	200	124
W292024	E20XE24	224	144

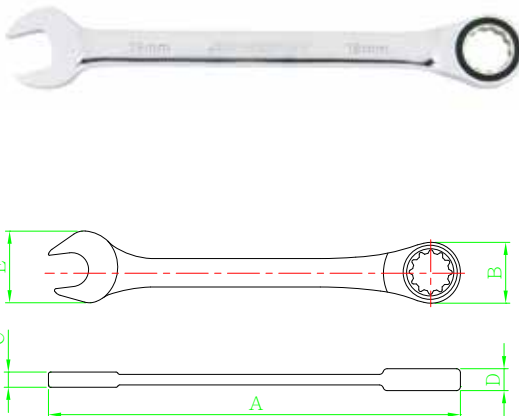

W45

RACSNIS CSILLAG-VILLÁSKULCS 72 FOGÚ

1; Krómozott kivitel
2; Tükör polírozott

Cikkszám	Méret (metric)	A (mm)	B (mm)	C (mm)	D (mm)	E (mm)	Tömeg (g)
W45108	8	135,4	17,1	4,9	6,9	16,6	38
W45109	9	159,5	20,7	5,8	7,5	20,2	60
W45110	10	159,5	20,7	5,8	7,5	20,2	60
W45111	11	169,9	22,6	6,0	8,3	22,4	68
W45112	12	168,6	23,8	6,2	8,3	24,9	84
W45113	13	178,5	24,9	6,5	8,5	26,4	94
W45114	14	190,5	27,0	7,0	8,6	28,2	104
W45115	15	199,4	28,1	7,2	9,6	31,0	130
W45116	16	206,4	29,9	7,8	9,6	33,3	148
W45117	17	225,4	31,9	8,2	19,8	35,5	192
W45118	18	236,4	33,4	8,6	10,6	36,4	192
W45119	19	247,4	34,4	8,8	10,6	38,4	240
W45122	22	281,0	42,6	9,5	13,0	45,7	390
W45124	24	311,0	46,5	10,0	13,5	51,7	520

Termék jellemzők:

1; 72 fogú racsnis szerkezet szűk helyen is elérhetővé teszi a munkát.
2; Cr-Va acél és speciális hőkezelés még vékony fal mellett is kiemelkedő ellenállóságot biztosít.
3; Tükör polírozott kivitel
4; ANIS szabványnak való megfelelés

W45104S
**RACSNIS CSILLAG-VILLÁSKULCS 4 DARABOS KÉSZLET
(72 FOGAS; CR-VA)**

 1; Méretek: 21; 22; 24; 25 mm
 2; Csomagolás: bliszter + színes doboz

W45107S
**RACSNIS CSILLAG-VILLÁSKULCS 7 DARABOS KÉSZLET
(72 FOGAS; CR-VA)**

 1; Méretek: 10; 12; 13; 14; 15; 17; 19 mm
 2; Csomagolás: Műanyag doboz

W45110S
**RACSNIS CSILLAG-VILLÁSKULCS 10 DARABOS KÉSZLET
(72 FOGAS; CR-VA)**

 1; Méretek: 8; 10; 12; 13; 17; 19 mm
 2; Átalakítók: 1/4"; 3/8"; 1/2" (dugókulcs BIT fejekhez 1/4")
 3; Csomagolás: Műanyag doboz

W45308S
**RACSNIS CSILLAG-VILLÁSKULCS 8 DARABOS KÉSZLET
(72 FOGAS; CR-VA)**

 1; Méretek: 8; 10; 12; 13; 14; 15; 17; 19 mm
 2; Csomagolás: műanyag rekesz

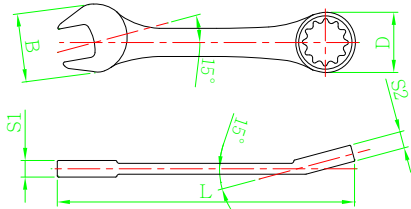

W53

MINI CSILLAG-VILLÁSKULCS

- 1; Krómozott kivitel
- 2; Tükör polírozott

Cikkszám	Méret (mm)	L (mm)	B (mm)	D (mm)	S1 (mm)	S2 (mm)	Tömeg (g)
W53108	8	86	17,2	12,8	4,0	5,4	19,8
W53109	9	95	22,6	15,2	4,6	6,6	29,8
W53110	10	95	22,6	15,2	4,6	6,6	29,4
W53111	11	99	24,6	16,8	5,0	7,4	37,9
W53112	12	99	24,6	16,8	5,0	7,4	37,9
W53113	13	107	28,7	19,8	5,8	8,1	59,5
W53114	14	113	31,3	20,8	6,0	8,9	71,0
W53115	15	113	31,3	20,8	6,0	8,9	83,3
W53116	16	121	35,0	23,8	6,6	10,1	84,5
W53117	17	127	37,5	25,0	6,8	10,8	107,1
W53118	18	127	37,5	25,0	6,8	10,8	116,7
W53119	19	137	41,3	28,0	7,8	11,9	142,5

Termék jellemzők:

- 1; Kiemelkedő teherbírás, 1,2-el az ANSI szabványelőírások felett
- 2; Cr-Va acél
- 3; Tükör polírozott kivitel
- 4; Rövid kivitel a szűk helyeken könnyíti meg a munkát



W53108S

MINI CSILLAG-VILLÁSKULCS 8 DARABOS KÉSZLET

- 1; Méretek: 8; 9; 10; 12; 13; 14; 17; 19 mm

W60

ÍRÁNYVÁLTÓS RACSNIS CSILLAG-VILLÁSKULCS (72 FOGAS)

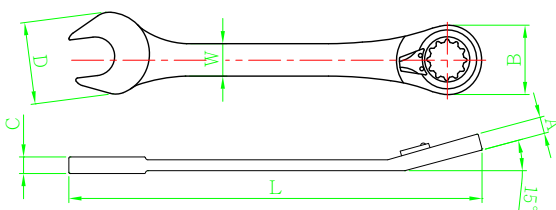

Cikkszám	Méret (metric)	L (mm)	A (mm)	B (mm)	C (mm)	D (mm)	W (mm)
W60110	10,0	158,0	8,4	21,5	4,8	22,0	9,3
W60113	13,0	177,0	9,1	25,1	5,8	27,5	12,0
W60117	17,0	224,0	11,0	32,3	7,3	36,0	15,8
W60119	19,0	246,0	12,0	35,5	8,3	40,2	17,1

W61
EGYENES CSILLAGKULCS (EXTRA HOSSZÍTOTT)

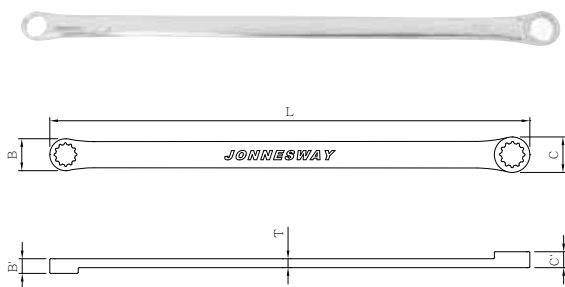
 1; Krómózott kivitel
 2; Tükör polírozott

Cikkszám	Méret (mm)	L (mm)	C (mm)	B (mm)	C1 (mm)	B1 (mm)	T (mm)	WT (mm)
W610810	8x10	235	15,1	12,6	8,5	7,5	4,4	78
W611011	10x11	395	19,1	16,2	9,1	8,4	4,6	124
W611012	10x12	395	19,1	16,2	9,1	8,4	4,6	124
W611214	12x14	330	26,5	22,2	14,5	12,8	5,8	200
W611315	13x15	370	26,5	22,2	14,6	12,9	5,8	308
W611417	14x17	370	26,5	22,0	14,6	12,9	5,8	308
W611618	16x18	405	29,3	26,2	16,0	15,0	7,8	432
W611719	17x19	405	29,3	26,6	16,0	15,0	7,8	432
W612224	22x24	435	35,0	33,0	18,6	17,3	9,2	573

W611055
EGYENES CSILLAGKULCS 5 DARABOS KÉSZLET (EXTRA HOSSZÍTOTT)

 1; Méretek: 8x10; 12x14; 13x15; 16x18; 17x19 mm
 2; Csomagolás: bliszter + színes doboz

W65
ÖNINDÍTÓKULCS

 1; Cr-Va acél
 2; Matt kivitel

Cikkszám	Méret (mm)
W6510810	8x10
W6511011	10x11
W6511012	10x12
W6511315	13x15
W6511417	14x17
W6511517	15x17
W6511618	16x18
W6511922	19x22

W65A1055
ÖNINDÍTÓKULCS 5 DARABOS KÉSZLET

 1; Méretek: 10x12; 12x14; 13x15; 16x18; 17x19 mm
 2; Csomagolás: műanyag doboz + színes doboz

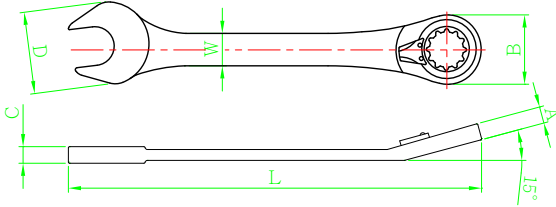

W66 **FLEXIBILIS RACSNIS CSILLAG-VILLÁSKULCS (72 FOGAS)**

Cikkszám	Méret (mm)	A (mm)	B (mm)	C (mm)	D (mm)	E (mm)
W66108	8	137	17,4	4,9	7,4	16,95
W66109	9	159	20,9	5,8	7,4	20,8
W66110	10	159	20,9	5,8	7,4	20,8
W66111	11	175	23,4	6,2	8,7	25,1
W66112	12	175	23,4	6,2	8,7	25,1
W66113	13	186	24,9	6,4	8,7	27,15
W66114	14	194	27,4	7,0	8,7	29,3
W66115	15	216	30,4	7,4	10,3	33,0
W66116	16	216	30,4	7,4	10,3	33,0
W66117	17	232	31,9	8,2	10,3	35,2
W66118	18	250	33,9	9,2	10,3	39,4
W66119	19	250	33,9	9,2	10,3	39,4



W66107S **FLEXIBILIS RACSNIS CSILLAG-VILLÁSKULCS 7 DARABOS KÉSZLET (72 FOGAS; CR-VA)**
 1; Méretek: 8; 10; 11; 13; 14; 17; 19 mm
 2; Csomagolás: Műanyag doboz

Jegyzet:

.....

.....

.....

.....

.....

.....

.....

.....

.....

.....

.....

.....

.....

.....

.....

.....

.....

.....

.....

.....



Dugókulcsok és készletek

- kézi dugókulcsfejek 1/4" ; 3/8" ; 1/2" ; 3/4" és 1"
- gépi dugókulcsfejek 1/2" és 3/4"
- torx dugókulcsfejek (sima és lyukas) 1/4" ; 3/8" és 1/2"
- imbusz dugókulcsfejek 1/4" ; 3/8" és 1/2"
- dugókulcsfej készletek (kézi, gépi, torx és imbusz)

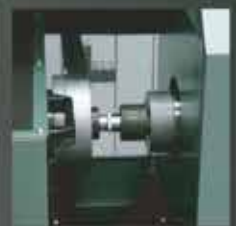

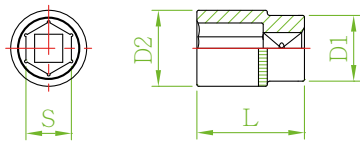

S04H21	KÉZI DUGÓKULCS 6 LAPFEJŰ 1/4"
	1; Cr-Va acél 2; Félmatt kivitel

Cikkszám	Méret (mm)	D2 (mm)	D1 (mm)	T (mm)	L (mm)	Tömeg (g)
S04H2104	4	6,8	11,8	7	25	9,5
S04H21045	4,5	7,3	11,8	9	25	9,9
S04H2105	5	8,0	11,8	9	25	9,9
S04H21055	5,5	8,6	11,8	9	25	10,1
S04H2106	6	9,2	11,8	9	25	10,4
S04H2107	7	10,5	11,8	9	25	11,2
S04H2108	8	11,7	11,4	9	25	10,2
S04H2109	9	12,7	11,6	9	25	11,7
S04H2110	10	13,7	12,8	9	25	13,1
S04H2111	11	15,7	14,4	9	25	18,0
S04H2112	12	16,6	13,7	9	25	22,4
S04H2113	13	17,6	13,9	9	25	23,5
S04H2114	14	20,0	17,5	9	25	29,8

Termékjellemzők:

1; Profeszionális minőség
 2; A keménység és a nyomaték megfelel a nemzetközi szabványoknak
 3; DIN 3124 standard

S04HD21	KÉZI DUGÓKULCSFEJ 6 LAPFEJŰ 1/4" HOSSZÍTOTT
	1; Cr-Va acél 2; Félmatt kivitel

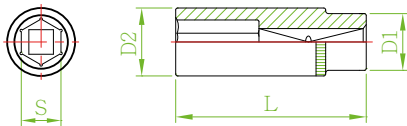

Cikkszám	Méret (mm)	D2 (mm)	D1 (mm)	T (mm)	L (mm)	Tömeg (g)
S04HD2104	4	8,0	12,0	20	50	20
S04HD21045	4,5	8,0	12,0	20	50	20
S04HD2105	5	8,0	12,0	20	50	20
S04HD21055	5,5	8,6	12,0	20	50	20
S04HD2106	6	9,2	12,0	20	50	20
S04HD2107	7	10,5	12,0	20	50	22
S04HD2108	8	12,0	11,5	20	50	22
S04HD2109	9	13,1	12,4	20	50	28
S04HD2110	10	14,4	13,3	20	50	34
S04HD2111	11	15,9	14,8	20	50	56
S04HD2112	12	17,0	15,8	20	50	60
S04HD2113	13	17,8	16,8	20	50	66

Termékjellemzők:

1; Profeszionális minőség
 2; A keménység és a nyomaték megfelel a nemzetközi szabványoknak
 3; DIN 3124 standard

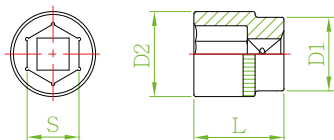
S04H31
KÉZI DUGÓKULCSFEJ 6 LAPFEJŰ 3/8"

 1; Cr-Va acél
 2; Félmatt kivitel

Cikkszám	Méret (mm)	D2 (mm)	D1 (mm)	T (mm)	L (mm)	Tömeg (g)
S04H3106	6	9,6	16,8	6	28	24
S04H3107	7	10,7	16,8	6	28	24
S04H3108	8	12,0	16,8	8	28	24
S04H3109	9	13,3	16,8	8	28	24
S04H3110	10	14,4	16,8	8	28	24
S04H3111	11	15,8	16,8	8	28	24
S04H3112	12	16,8	16,0	9	28	24
S04H3113	13	19,0	18,0	9	28	24
S04H3114	14	19,7	18,8	10	28	30
S04H3115	15	20,8	19,8	10	28	40
S04H3116	16	22,0	20,8	10	28	40
S04H3117	17	23,8	22,0	10	28	56
S04H3118	18	25,7	24,1	12	28	58
S04H3119	19	25,7	24,1	12	28	60
S04H3120	20	27,6	25,0	12	32	70
S04H3121	21	27,6	25,0	14	32	76
S04H3122	22	29,6	27,8	14	32	76
S04H3124	24	31,0	29,8	16	32	112

Termékjellemzők:

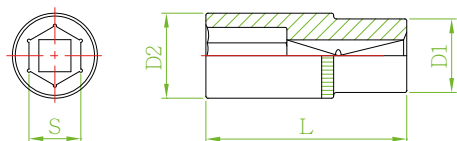
 1; Professzionális minőség
 2; A keménység és a nyomaték megfelel a nemzetközi szabványoknak
 3; DIN 3124 standard

S04HD31
KÉZI DUGÓKULCSFEJ 6 LAPFEJŰ 3/8" HOSSZÍTOTT

 1; Cr-Va acél
 2; Félmatt kivitel

Cikkszám	Méret (mm)	D2 (mm)	D1 (mm)	T (mm)	L (mm)	Tömeg (g)
S04HD3106	6	9,8	16,8	7	63	43
S04HD3107	7	10,8	16,8	7	63	45
S04HD3108	8	12,0	16,8	8	63	50
S04HD3109	9	13,3	16,8	9	63	60
S04HD3110	10	14,4	17,0	9	63	60
S04HD3111	11	15,8	17,0	10	63	60
S04HD3112	12	17,7	17,0	12	63	66
S04HD3113	13	19,0	18,0	12	63	76
S04HD3114	14	19,7	18,8	15	63	80
S04HD3115	15	20,8	19,8	15	63	90
S04HD3116	16	22,0	20,8	15	63	92
S04HD3117	17	23,8	22,8	15	63	110
S04HD3118	18	26,0	23,8	18	63	125
S04HD3119	19	26,0	23,8	18	63	130
S04HD3120	20	27,8	24,8	18	63	140
S04HD3121	21	28,0	25,8	18	63	150
S04HD3122	22	30,0	27,8	21	63	168
S04HD3124	24	32,0	28,0	21	63	193

Termékjellemzők:

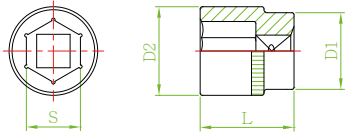
 1; Professzionális minőség
 2; A keménység és a nyomaték megfelel a nemzetközi szabványoknak
 3; DIN 3124 standard

S04H41
KÉZI DUGÓKULCS 6 LAPFEJŰ 1/2"

- 1; Cr-Va acél
-
- 2; Félmatt kivitel

Cikkszám	Méret (mm)	D2 (mm)	D1 (mm)	T (mm)	L (mm)	Tömeg (g)
S04H4108	8	13,8	21,8	8	38	50
S04H4109	9	14,3	21,8	8	38	50
S04H4110	10	15,4	21,8	9	38	50
S04H4111	11	16,7	21,8	9	38	50
S04H4112	12	18,0	21,8	9	38	53
S04H4113	13	19,0	21,8	10	38	55
S04H4114	14	20,3	22,0	12	38	55
S04H4115	15	21,3	22,0	12	38	55
S04H4116	16	23,3	22,0	12	38	60
S04H4117	17	23,8	23,0	12	38	67
S04H4118	18	24,8	23,5	12	38	71
S04H4119	19	27,0	24,0	12	38	84
S04H4120	20	28,0	24,0	12	38	87
S04H4121	21	29,0	24,0	12	38	90
S04H4122	22	30,0	28,0	14	38	98
S04H4123	23	30,7	28,0	14	38	115
S04H4124	24	31,8	28,0	16	38	125
S04H4125	25	33,8	28,0	16	38	150
S04H4126	26	34,0	30,0	16	42	155
S04H4127	27	35,7	28,0	18	42	165
S04H4128	28	38,0	30,0	20	42	165
S04H4129	29	38,0	32,0	20	42	170
S04H4130	30	39,8	34,0	20	42	200
S04H4131	31	42,0	38,0	22	42	240
S04H4132	32	42,0	36,0	22	42	240
S04H4134	34	45,0	40,0	24	48	280
S04H4136	36	48,0	42,0	24	48	333

Termékjellemzők:

- 1; Professzionális minőség
-
- 2; A keménység és a nyomaték megfelel a nemzetközi szabványoknak
-
- 3; DIN 3124 standard

S04HD41
KÉZI DUGÓKULCSFEJ 6 LAPFEJŰ 1/2" HOSSZÍTOTT

- 1; Cr-Va acél
-
- 2; Félmatt kivitel

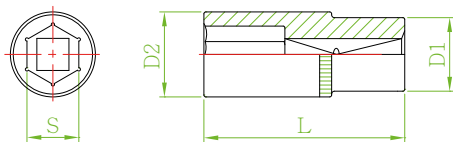

Cikkszám	Méret (mm)	D2 (mm)	D1 (mm)	T (mm)	L (mm)	Tömeg (g)
S04HD4108	8	12,7	21,8	9	76	114
S04HD4109	9	14,3	21,8	9	76	114
S04HD4110	10	15,4	21,8	10	76	114
S04HD4111	11	16,7	21,8	12	76	114
S04HD4112	12	18,0	21,8	13	76	114
S04HD4113	13	19,0	21,8	14	76	118
S04HD4114	14	20,3	22,0	15	76	130
S04HD4115	15	21,3	22,0	16	76	136
S04HD4116	16	23,0	22,0	17	76	138
S04HD4117	17	23,8	23,0	18	76	144
S04HD4118	18	24,8	23,0	19	76	150
S04HD4119	19	25,8	24,0	20	76	178
S04HD4120	20	28,0	24,0	21	76	180
S04HD4121	21	29,0	24,0	23	76	190
S04HD4122	22	30,0	26,0	27	76	240
S04HD4123	23	31,8	28,0	27	76	248
S04HD4124	24	31,8	28,0	27	76	250
S04HD4125	25	33,8	28,0	27	76	265
S04HD4126	26	33,8	28,0	27	76	282
S04HD4127	27	35,7	28,0	28	76	320
S04HD4128	28	38,0	30,0	28	76	300
S04HD4129	29	38,0	30,0	28	76	300
S04HD4130	30	39,8	34,0	34	76	324
S04HD4131	31	42,0	36,0	34	76	390
S04HD4132	32	42,0	36,0	34	76	390

Termékjellemzők:

- 1; Professzionális minőség
-
- 2; A keménység és a nyomaték megfelel a nemzetközi szabványoknak
-
- 3; DIN 3124 standard

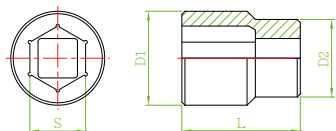

S04H61
KÉZI DUGÓKULCS 6 LAPFEJŰ 3/4"

- 1; Cr-Va acél
-
- 2; Félmatt kivitel
-
- 3; DIN 3124

Cikkszám	Méret (mm)	L (mm)	D2 (mm)	D1 (mm)	T (mm)	Tömeg (g)
S04H6119	19	220	49,5	30	36	220
S04H6121	21	220	49,5	32	36	220
S04H6122	22	220	49,5	33	36	220
S04H6123	23	220	49,5	34	36	220
S04H6124	24	220	49,5	35	36	220
S04H6125	25	220	50	36	36	220
S04H6126	26	220	50	37	36	220
S04H6127	27	220	52	38	36	220
S04H6128	28	220	52	39	36	220
S04H6129	29	237	53	40	38	237
S04H6130	30	262	54	42	38	262
S04H6132	32	281	56	44	38	281
S04H6133	33	312	56	46	38	312
S04H6134	34	312	58	46	38	312
S04H6135	35	358	58	48	42	358
S04H6136	36	400	58	50	42	400
S04H6138	38	450	60	52	45	450
S04H6140	40	450	60	52	45	450
S04H6141	41	537	64	56	45	537
S04H6142	42	650	64	56	45	650
S04H6146	46	650	68	62	48	650
S04H6150	50	783	72	68	48	783
S04H6155	55	950	76	74	48	950
S04H6156	56	1000	76	75	48	1000
S04H6160	60	1050	78	8	48	1050
S04H6165	65	2100	85	87	60	2100
S04H6170	70	1533	85	92	60	1533

Termékjellemzők:

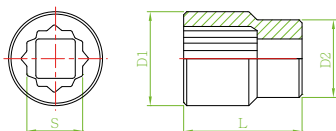
- 1; Profesionális minőség
-
- 2; A keménység és a nyomaték megfelel a nemzetközi szabványoknak
-
- 3; DIN 3124 standard

S04H63
KÉZI DUGÓKULCS 12 LAPFEJŰ 3/4"

- 1; Cr-Va acél
-
- 2; Félmatt kivitel
-
- 3; DIN 3124

Cikkszám	Méret (mm)	L (mm)	D1 (mm)	D2 (mm)	Tömeg (g)
S04H6319	19	49,5	30	36	220
S04H6321	21	49,5	32	36	220
S04H6322	22	49,5	33	36	220
S04H6324	24	49,5	35	36	220
S04H6327	27	52	38	36	220
S04H6330	30	54	42	38	262
S04H6332	32	56	44	38	281
S04H6334	34	58	46	38	312
S04H6336	36	58	50	42	400
S04H6338	38	60	52	45	450
S04H6341	41	64	56	45	537
S04H6346	46	68	62	48	650
S04H6350	50	72	68	48	783
S04H6355	55	76	74	48	950
S04H6356	56	76	75	48	1000
S04H6360	60	78	80	48	1050
S04H6365	65	85	87	60	2100

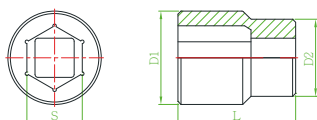
S04H81
KÉZI DUGÓKULCS 6 LAPFEJŰ 1"

- 1; Cr-Va acél
-
- 2; Félmatt kivitel
-
- 3; DIN 3124

Cikkszám	Méret (mm)	L (mm)	D2 (mm)	D1 (mm)	Tömeg (g)
S04H8175	75	97	100	68	2350
S04H8177	77	103	102	68	2500
S04H8180	80	103	105	68	2500

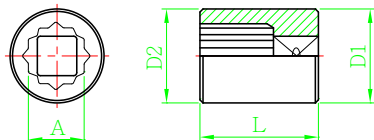
S66H41
KÉZI DUGÓKULCS 12 LAPFEJŰ 1/2"

 1; Cr-Va acél
 2; Tükör polírozott kivitel

Cikkszám	Méret (mm)	D2 (mm)	D1 (mm)	T (mm)	L (mm)	Tömeg (g)
S66H4108	8	13,8	21,8	8	38	50
S66H4109	9	14,3	21,8	8	38	50
S66H4110	10	15,4	21,8	9	38	50
S66H4111	11	16,7	21,8	9	38	50
S66H4112	12	18,0	21,8	9	38	53
S66H4113	13	19,0	21,8	10	38	55
S66H4114	14	20,3	22,0	12	38	55
S66H4115	15	21,3	22,0	12	38	55
S66H4116	16	23,3	22,0	12	38	60
S66H4117	17	23,8	23,0	12	38	67
S66H4118	18	24,8	23,5	12	38	71
S66H4119	19	27,0	24,0	12	38	84
S66H4120	20	28,0	24,0	12	38	87
S66H4121	21	29,0	24,0	12	38	90
S66H4122	22	30,0	28,0	14	38	98
S66H4123	23	30,7	28,0	14	38	115
S66H4124	24	31,8	28,0	16	38	125
S66H4125	25	33,8	28,0	16	38	150
S66H4126	26	34,0	30,0	16	42	155
S66H4127	27	35,7	28,0	18	42	165
S66H4128	28	38,0	30,0	20	42	165
S66H4129	29	38,0	32,0	20	42	170
S66H4130	30	39,8	34,0	20	42	200
S66H4132	32	42,0	38,0	22	42	240
S66H4136	36	42,0	36,0	22	42	240

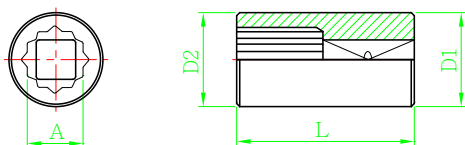
S66HD41
KÉZI DUGÓKULCSFEJ 12 LAPFEJŰ 1/2" HOSSZÍTOTT

 1; Cr-Va acél
 2; Tükör polírozott kivitel

Cikkszám	Méret (mm)	D2 (mm)	D1 (mm)	T (mm)	L (mm)	Tömeg (g)
S66HD4108	8	12,7	21,8	9	76	114
S66HD4109	9	14,3	21,8	9	76	114
S66HD4110	10	15,4	21,8	10	76	114
S66HD4111	11	16,7	21,8	12	76	114
S66HD4112	12	18,0	21,8	13	76	114
S66HD4113	13	19,0	21,8	14	76	118
S66HD4114	14	20,3	22,0	15	76	130
S66HD4115	15	21,3	22,0	16	76	136
S66HD4116	16	23,0	22,0	17	76	138
S66HD4117	17	23,8	23,0	18	76	144
S66HD4118	18	24,8	23,0	19	76	150
S66HD4119	19	25,8	24,0	20	76	178
S66HD4120	20	28,0	24,0	21	76	180
S66HD4121	21	29,0	24,0	23	76	190
S66HD4122	22	30,0	26,0	27	76	240
S66HD4123	23	31,8	28,0	27	76	248
S66HD4124	24	31,8	28,0	27	76	250
S66HD4125	25	33,8	28,0	27	76	265
S66HD4126	26	33,8	28,0	27	76	282
S66HD4127	27	35,7	28,0	28	76	320
S66HD4128	28	38,0	30,0	28	76	300
S66HD4129	29	38,0	30,0	28	76	300
S66HD4130	30	39,8	34,0	34	76	324
S66HD4132	32	42,0	36,0	34	76	390

S06H2
E-TORX DUGÓKULCSFEJ 1/4"

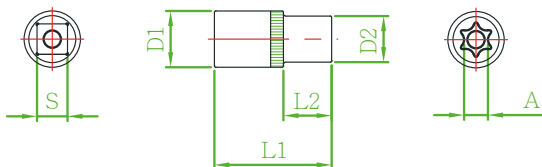
 1; Cr-Va acél
 2; Félmatt kivitel
 3; DIN 3120

Cikkszám	Méret (mm)	S (mm)	D1 (mm)	D2 (mm)	L1 (mm)	L2 (mm)	Tömeg (g)
S06H204	E4	6,35	12	6,2	25	11	10
S06H205	E5	6,35	12	7,2	25	11	10
S06H206	E6	6,35	12	8,2	25	11	11
S06H207	E7	6,35	12	9,0	25	11	11
S06H208	E8	6,35	12	10,3	25	11	12

Termékjellemzők:

 1; Professzionális minőség
 2; A keménység és a nyomaték megfelel a nemzetközi szabványoknak

S06H3
E-TORX DUGÓKULCSFEJ 3/8"

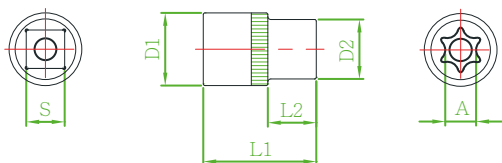
 1; Cr-Va acél
 2; Félmatt kivitel
 3; DIN 3120

Cikkszám	Méret (mm)	S (mm)	D1 (mm)	D2 (mm)	L1 (mm)	L2 (mm)	Tömeg (g)
S06H308	E8	9,525	17	11,2	28	12	24
S06H310	E10	9,525	17	13,2	28	12	25
S06H311	E11	9,525	17	13,8	28	12	25
S06H312	E12	9,525	17	14,8	28	12	26
S06H314	E14	9,525	18	16,8	28	12	33
S06H316	E16	9,525	20	18,8	28	12	43
S06H318	E18	9,525	22	20,8	28	12	53
S06H320	E20	9,525	24	22,8	28	12	61

Termékjellemzők:

 1; Professzionális minőség
 2; A keménység és a nyomaték megfelel a nemzetközi szabványoknak

S06H4
E-TORX DUGÓKULCSFEJ 1/2"

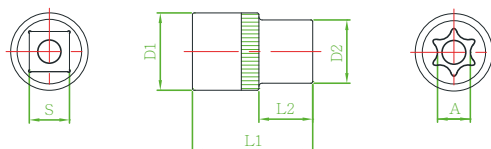
 1; Cr-Va acél
 2; Félmatt kivitel
 3; DIN 3120

Cikkszám	Méret (mm)	S (mm)	D1 (mm)	D2 (mm)	L1 (mm)	L2 (mm)	Tömeg (g)
S06H410	E10	12,700	22	13,2	38	17	50
S06H411	E11	12,700	22	13,9	38	17	50
S06H412	E12	12,700	22	15,0	38	17	53
S06H414	E14	12,700	22	16,7	38	17	53
S06H416	E16	12,700	22	18,8	38	17	55
S06H418	E18	12,700	22	20,8	38	17	80
S06H420	E20	12,700	22	23,0	38	17	90
S06H422	E22	12,700	22	25,0	38	17	93
S06H424	E24	12,700	22	27,0	38	17	111

Termékjellemzők:

 1; Professzionális minőség
 2; A keménység és a nyomaték megfelel a nemzetközi szabványoknak

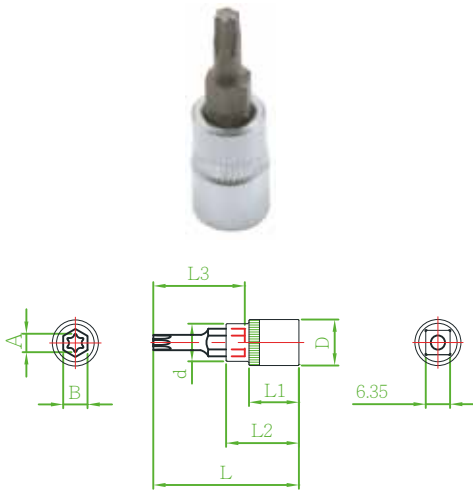

S07H2	TORX DUGÓKULCSFEJ 1/4"								
		1; Cr-Va acél 2; Félmatt kivitel 3; DIN 3120							

Cikkszám	Méret (A)	L3 (mm)	B (mm)	L (mm)	D (mm)	d (mm)	L1 (mm)	L2 (mm)	Tömeg (g)
S07H206	T6	25	6,3	37	12	10,8	13	19	14
S07H207	T7	25	6,3	37	12	10,8	13	19	14
S07H208	T8	25	6,3	37	12	10,8	13	19	14
S07H209	T9	25	6,3	37	12	10,8	13	19	14
S07H210	T10	25	6,3	37	12	10,8	13	19	14
S07H215	T15	25	6,3	37	12	10,8	13	19	14
S07H220	T20	25	6,3	37	12	10,8	13	19	14
S07H225	T25	25	6,3	37	12	10,8	13	19	14
S07H227	T27	25	6,3	37	12	10,8	13	19	14
S07H230	T30	25	6,3	37	12	10,8	13	19	14
S07H240	T40	25	6,3	37	12	10,8	13	19	16

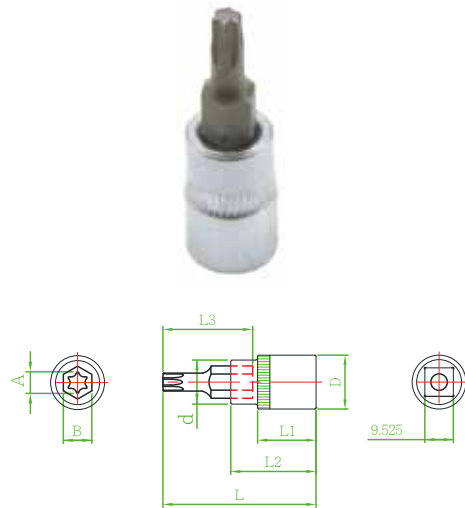

S07H3	TORX DUGÓKULCSFEJ 3/8"								
		1; Cr-Va acél 2; Félmatt kivitel 3; DIN 3120							

Cikkszám	Méret (A)	L3 (mm)	B (mm)	L (mm)	D (mm)	d (mm)	L1 (mm)	L2 (mm)	Tömeg (g)
S07H310	T10	30	6,30	48	18	13,8	16,5	26	36
S07H315	T15	30	6,30	48	18	13,8	16,5	26	36
S07H320	T20	30	6,30	48	18	13,8	16,5	26	36
S07H325	T25	30	6,30	48	18	13,8	16,5	26	36
S07H327	T27	30	6,30	48	18	13,8	16,5	26	36
S07H330	T30	30	6,30	48	18	13,8	16,5	26	36
S07H340	T40	30	6,30	48	18	13,8	16,5	26	38
S07H345	T45	30	7,88	48	18	15,8	16,5	26	42
S07H350	T50	30	7,88	48	18	15,8	16,5	26	46
S07H355	T55	30	10,00	48	18	16,1	16,5	26	52
S07H360	T60	30	10,00	48	18	16,1	16,5	26	56



S07H4	TORX DUGÓKULCSFEJ 1/2" (RÖVID ÉS HOSSZÍTOTT KIVITEL)								
		1; Cr-Va acél 2; Félmatt kivitel 3; DIN 3120							

Cikkszám	Méret (A)	L3 (mm)	B (mm)	L (mm)	D (mm)	d (mm)	L1 (mm)	L2 (mm)	Tömeg (g)
S07H420	T20	30	7,88	55	22	15	20	38	70
S07H425	T25	30	7,88	55	22	15	20	38	70
S07H427	T27	30	7,88	55	22	15	20	38	70
S07H430	T30	30	7,88	55	22	15	20	38	70
S07H440	T40	30	7,88	55	22	15	20	38	72
S07H445	T45	30	7,88	55	22	15	20	38	72
S07H450	T50	30	7,88	55	22	15	20	38	76
S07H455	T55	30	10	55	22	17	20	38	84
S07H460	T60	30	12	55	24	22	20	38	114
S07H470	T70	30	14	55	24	22	20	38	116
S07H4320	T20	75	7,88	100	24	15	20	38	88
S07H4325	T25	75	7,88	100	24	15	20	38	90
S07H4327	T27	75	7,88	100	24	15	20	38	90
S07H4330	T30	75	7,88	100	24	15	20	38	90
S07H4340	T40	75	7,88	100	24	15	20	38	92
S07H4345	T45	75	7,88	100	24	15	20	38	92
S07H4350	T50	75	7,88	100	24	15	20	38	92
S07H4355	T55	75	10	100	24	17	20	38	112
S07H4360	T60	75	14	100	24	22	20	38	172
S07H4370	T70	75	14	100	24	22	20	38	178

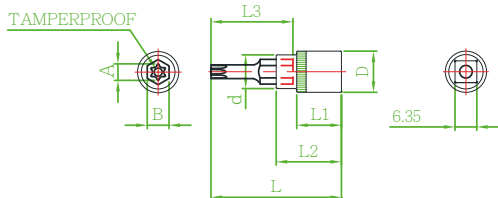
S08H2
TORX DUGÓKULCSFEJ 1/4" (FURATOS)

 1; Cr-Va acél
 2; Félmatt kivitel
 3; DIN 3120

Cikkszám	Méret (A)	L3 (mm)	B (mm)	L (mm)	D (mm)	d (mm)	L1 (mm)	L2 (mm)	Tömeg (g)
S08H206	T6	25	6,3	37	12	10,8	13	19	14
S08H207	T7	25	6,3	37	12	10,8	13	19	14
S08H208	T8	25	6,3	37	12	10,8	13	19	14
S08H209	T9	25	6,3	37	12	10,8	13	19	14
S08H210	T10	25	6,3	37	12	10,8	13	19	14
S08H215	T15	25	6,3	37	12	10,8	13	19	14
S08H220	T20	25	6,3	37	12	10,8	13	19	14
S08H225	T25	25	6,3	37	12	10,8	13	19	14
S08H227	T27	25	6,3	37	12	10,8	13	19	14
S08H230	T30	25	6,3	37	12	10,8	13	19	14
S08H240	T40	25	6,3	37	12	10,8	13	19	14

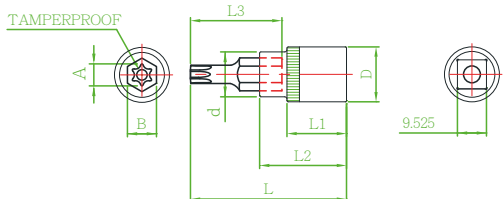
S08H3
TORX DUGÓKULCSFEJ 3/8" (FURATOS)

 1; Cr-Va acél
 2; Félmatt kivitel
 3; DIN 3120

Cikkszám	Méret (A)	L3 (mm)	B (mm)	L (mm)	D (mm)	d (mm)	L1 (mm)	L2 (mm)	Tömeg (g)
S08H310	T10	30	6,30	48	18	13,8	15,5	26,5	36
S08H315	T15	30	6,30	48	18	13,8	15,5	26,5	36
S08H320	T20	30	6,30	48	18	13,8	15,5	26,5	36
S08H325	T25	30	6,30	48	18	13,8	15,5	26,5	36
S08H327	T27	30	6,30	48	18	13,8	15,5	26,5	36
S08H330	T30	30	6,30	48	18	13,8	15,5	26,5	36
S08H340	T40	30	6,30	48	18	13,8	15,5	26,5	38
S08H345	T45	30	7,88	48	18	15,8	15,5	26,5	42
S08H350	T50	30	7,88	48	18	15,8	15,5	26,5	42
S08H355	T55	30	10,00	48	18	16,1	15,5	26,5	50
S08H360	T60	30	10,00	48	18	16,1	15,5	26,5	60

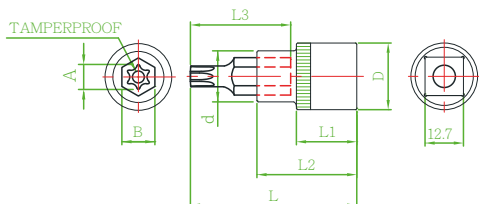
S08H4
TORX DUGÓKULCSFEJ 1/2" (FURATOS)

 1; Cr-Va acél
 2; Félmatt kivitel
 3; DIN 3120

Cikkszám	Méret (A)	L3 (mm)	B (mm)	L (mm)	D (mm)	d (mm)	L1 (mm)	L2 (mm)	Tömeg (g)
S08H420	T20	30	7,88	55	22	15	20	38	70
S08H425	T25	30	7,88	55	22	15	20	38	70
S08H427	T27	30	7,88	55	22	15	20	38	70
S08H430	T30	30	7,88	55	22	15	20	38	70
S08H440	T40	30	7,88	55	22	15	20	38	72
S08H445	T45	30	7,88	55	22	15	20	38	72
S08H450	T50	30	7,88	55	22	15	20	38	74
S08H455	T55	30	10	55	22	17	20	38	82
S08H460	T60	30	12	55	24	22	20	38	112
S08H470	T70	30	14	55	24	22	20	38	114

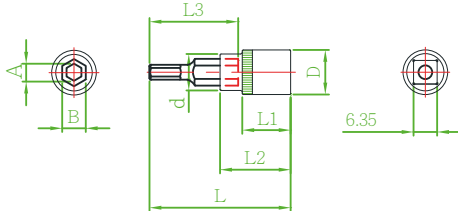

S09H2	IMBUSZ DUGÓKULCSFEJ 1/4"
	1; Cr-Va acél 2; Félmatt kivitel 3; DIN 7422

Cikkszám	Méret (A)	L3 (mm)	B (mm)	L (mm)	D (mm)	d (mm)	L1 (mm)	L2 (mm)	Tömeg (g)
S09H203	H3	25	6,3	37	12	10,8	13	19	14
S09H204	H4	25	6,3	37	12	10,8	13	19	14
S09H205	H5	25	6,3	37	12	10,8	13	19	14
S09H206	H6	25	6,3	37	12	10,8	13	19	14
S09H207	H7	25	6,3	37	12	10,8	13	19	14

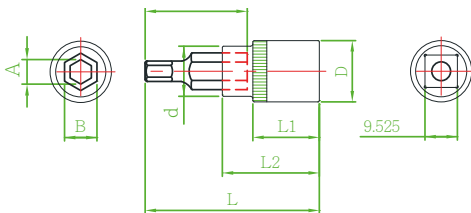

S09H3	IMBUSZ DUGÓKULCSFEJ 3/8"
	1; Cr-Va acél 2; Félmatt kivitel 3; DIN 7422

Cikkszám	Méret (A)	L3 (mm)	B (mm)	L (mm)	D (mm)	d (mm)	L1 (mm)	L2 (mm)	Tömeg (g)
S09H303	H3	30	6,30	48	18	13,8	16,5	26	36
S09H304	H4	30	6,30	48	18	13,8	16,5	26	36
S09H305	H5	30	6,30	48	18	13,8	16,5	26	38
S09H3055	H5,5	30	6,30	48	18	13,8	16,5	26	38
S09H306	H6	30	6,30	48	18	13,8	16,5	26	38
S09H307	H7	30	7,88	48	18	15,8	16,5	26	44
S09H308	H8	30	7,88	48	18	15,8	16,5	26	44
S09H310	H10	30	10,00	48	18	16,1	16,5	26	52
S09H312	H12	30	10,00	48	18	16,1	16,5	26	62
S09H314	H14	30	10,00	48	18	16,1	16,5	26	78

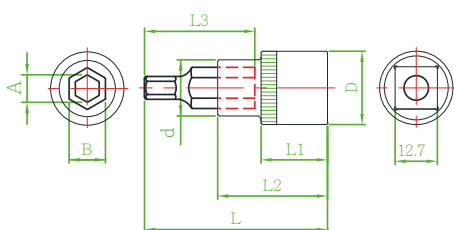

S09H4	IMBUSZ DUGÓKULCSFEJ 1/2" (RÖVID ÉS HOSSZÍTOTT KIVITEL)
	1; Cr-Va acél 2; Félmatt kivitel 3; DIN 7422

Cikkszám	Méret (A)	L3 (mm)	B (mm)	L (mm)	D (mm)	d (mm)	L1 (mm)	L2 (mm)	Tömeg (g)
S09H404	H4	30	7,88	55	24	15	20	38	72
S09H405	H5	30	7,88	55	24	15	20	38	72
S09H406	H6	30	7,88	55	24	15	20	38	74
S09H407	H7	30	7,88	55	24	15	20	38	74
S09H408	H8	30	7,88	55	24	15	20	38	76
S09H410	H10	30	10,00	55	24	17,8	20	38	86
S09H412	H12	30	12,00	55	24	22	20	38	118
S09H414	H14	30	14,00	55	24	22	20	38	122
S09H416	H16	30	14,00	55	24	22	20	38	132
S09H4304	H4	75	7,88	100	24	15	20	38	92
S09H4305	H5	75	7,88	100	24	15	20	38	92
S09H4306	H6	75	7,88	100	24	15	20	38	92
S09H4307	H7	75	7,88	100	24	15	20	38	92
S09H4308	H8	75	7,88	100	24	15	20	38	96
S09H4310	H10	75	10,00	100	24	20,8	20	38	116
S09H4312	H12	75	14,00	100	24	22	20	38	176
S09H4314	H14	75	14,00	100	24	22	20	38	180
S09H4316	H16	75	14,00	100	24	22	20	38	222

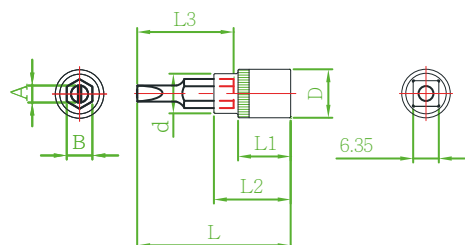

S10H2	KÉZI DUGÓKULCSFEJ LAPCSAVARHÚZÓ FEJSEL 1/4"								
	1; Cr-Va acél 2; Félmatt kivitel 3; DIN 5264 / 3120								

Cikkszám	Méret (A) mm	L3 (mm)	B (mm)	L (mm)	D (mm)	d (mm)	L1 (mm)	L2 (mm)	Tömeg (g)
S10H230	3	25	6,3	37	12	10,8	13	21	14
S10H235	3,5	25	6,3	37	12	10,8	13	21	14
S10H240	4	25	6,3	37	12	10,8	13	21	14
S10H245	4,5	25	6,3	37	12	10,8	13	21	14
S10H250	5	25	6,3	37	12	10,8	13	21	14
S10H255	5,5	25	6,3	37	12	10,8	13	21	14
S10H260	6	25	6,3	37	12	10,8	13	21	16
S10H270	7	25	6,3	37	12	10,8	13	21	16

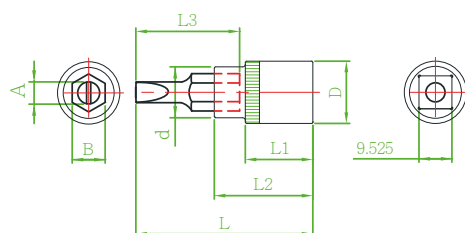

S10H3	KÉZI DUGÓKULCSFEJ LAPCSAVARHÚZÓ FEJSEL 3/8"								
	1; Cr-Va acél 2; Félmatt kivitel 3; DIN 5264 / 3120								

Cikkszám	Méret (A) mm	L3 (mm)	B (mm)	L (mm)	D (mm)	d (mm)	L1 (mm)	L2 (mm)	Tömeg (g)
S10H340	4	30	6,30	48	18	13,8	15,5	26,5	36
S10H350	5	30	6,30	48	18	13,8	15,5	26,5	36
S10H355	5,5	30	6,30	48	18	13,8	15,5	26,5	36
S10H360	6	30	6,30	48	18	13,8	15,5	26,5	36
S10H370	7	30	6,30	48	18	13,8	15,5	26,5	38
S10H380	8	30	7,88	48	18	15,8	15,5	26,5	40
S10H3100	10	30	10,00	48	20	17,8	15,5	26,5	42
S10H3120	12	30	10,00	48	20	17,8	15,5	26,5	42

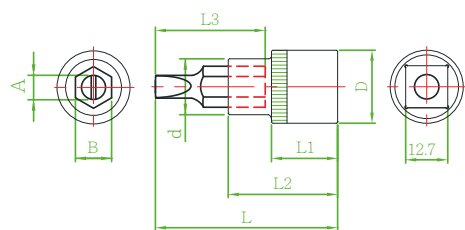

S10H4	KÉZI DUGÓKULCSFEJ LAPCSAVARHÚZÓ FEJSEL 1/2"								
	1; Cr-Va acél 2; Félmatt kivitel 3; DIN 5264 / 3120								

Cikkszám	Méret (A) mm	L3 (mm)	B (mm)	L (mm)	D (mm)	d (mm)	L1 (mm)	L2 (mm)	Tömeg (g)
S40H480	8	30	10	55	22	17,8	20	36	76
S10H490	9	30	10	55	22	17,8	20	36	80
S10H4100	10	30	10	55	22	17,8	20	36	86
S10H4110	11	30	12	55	24	20,8	20	36	110
S10H4120	12	30	12	55	24	20,8	20	36	118



S11H2	KÉZI DUGÓKULCSFEJ PHILIPS CSAVARHÚZÓ FEJSEL 1/4"
	1; Cr-Va acél 2; Félmatt kivitel 3; DIN 5260 / 3120

Cikkszám	Méret (A)	L3 (mm)	B (mm)	L (mm)	D (mm)	d (mm)	L1 (mm)	L2 (mm)	Tömeg (g)
S11H200	PH0	25	6,30	37	12	10,8	13	19	14
S11H201	PH1	25	6,30	37	12	10,8	13	19	14
S11H202	PH2	25	6,30	37	12	10,8	13	19	14
S11H203	PH3	25	6,30	37	12	10,8	13	19	14

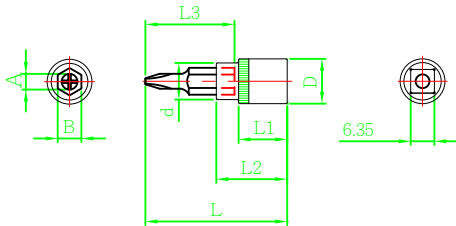

S11H3	KÉZI DUGÓKULCSFEJ PHILIPS CSAVARHÚZÓ FEJSEL 3/8"
	1; Cr-Va acél 2; Félmatt kivitel 3; DIN 5260 / 3120

Cikkszám	Méret (A) mm	L3 (mm)	B (mm)	L (mm)	D (mm)	d (mm)	L1 (mm)	L2 (mm)	Tömeg (g)
S11H300	PH0	30	6,30	48	18	13,8	16,5	26	36
S11H301	PH1	30	6,30	48	18	13,8	16,5	26	36
S11H302	PH2	30	6,30	48	18	13,8	16,5	26	36
S11H303	PH3	30	6,30	48	18	15,8	16,5	26	38
S11H304	PH4	30	7,88	48	18	15,8	16,5	26	42

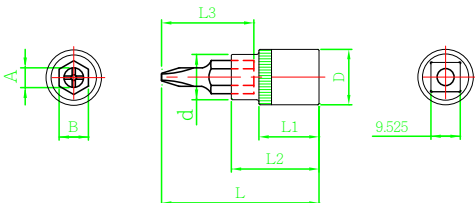

S11H4	KÉZI DUGÓKULCSFEJ PHILIPS CSAVARHÚZÓ FEJSEL 1/2"
	1; Cr-Va acél 2; Félmatt kivitel 3; DIN 5260 / 3120

Cikkszám	Méret (A) mm	L3 (mm)	B (mm)	L (mm)	D (mm)	d (mm)	L1 (mm)	L2 (mm)	Tömeg (g)
S11H402	PH2	30	7,88	55	24	15	20	38	68
S11H403	PH3	30	7,88	55	24	15	20	38	68
S11H404	PH4	30	7,88	55	24	15	20	38	68

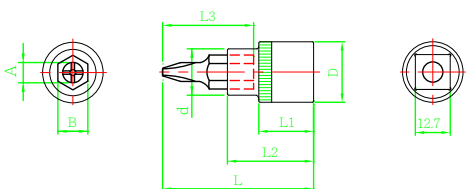



S12H2	KÉZI DUGÓKULCSFEJ POZI CSAVARHÚZÓ FEJSEL 1/4"								
	1; Cr-Va acél 2; Félmatt kivitel 3; DIN								

Cikkszám	Méret (A)	L3 (mm)	B (mm)	L (mm)	D (mm)	d (mm)	L1 (mm)	L2 (mm)	Tömeg (g)
S12H200	PZ0	25	6,30	37	12	10,8	13	19	14
S12H201	PZ1	25	6,30	37	12	10,8	13	19	14
S12H202	PZ2	25	6,30	37	12	10,8	13	19	14
S12H203	PZ3	25	6,30	37	12	10,8	13	19	14

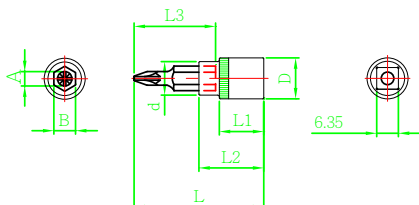

S12H3	KÉZI DUGÓKULCSFEJ POZI CSAVARHÚZÓ FEJSEL 3/8"								
	1; Cr-Va acél 2; Félmatt kivitel 3; DIN								

Cikkszám	Méret (A) mm	L3 (mm)	B (mm)	L (mm)	D (mm)	d (mm)	L1 (mm)	L2 (mm)	Tömeg (g)
S12H300	PZ0	30	6,30	48	18	13,8	16,5	26	36
S12H301	PZ1	30	6,30	48	18	13,8	16,5	26	36
S12H302	PZ2	30	6,30	48	18	13,8	16,5	26	36
S12H303	PZ3	30	6,30	48	18	13,8	16,5	26	38
S12H304	PZ4	30	7,88	48	18	15,8	16,5	26	42

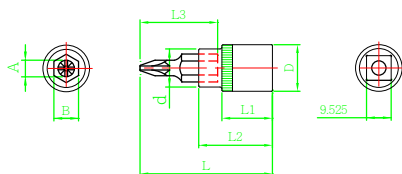

S12H4	KÉZI DUGÓKULCSFEJ POZI CSAVARHÚZÓ FEJSEL 1/2"								
	1; Cr-Va acél 2; Félmatt kivitel 3; DIN								

Cikkszám	Méret (A) mm	L3 (mm)	B (mm)	L (mm)	D (mm)	d (mm)	L1 (mm)	L2 (mm)	Tömeg (g)
S12H402	PZ2	30	7,88	55	24	15	20	38	68
S12H403	PZ3	30	7,88	55	24	15	20	38	68
S12H404	PZ4	30	7,88	55	24	15	20	38	68

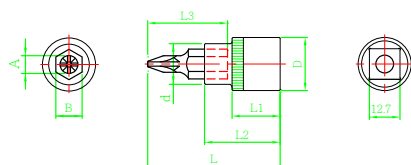

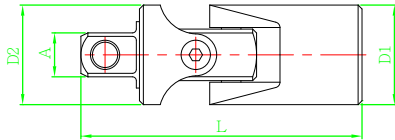
S15H
KÉZI CSUKLÓ FEJEK (1/4"; 3/8"; 1/2" ÉS 3/4" KIVITELBEN)

- 1; Cr-Va acél
-
- 2; Matt kivitel
-
- 3; DIN 3123

Cikkszám	Méret	D1 (mm)	D2 (mm)	L (mm)	Tömeg (g)
S15H240	1/4"	14	14	35	30
S15H356	3/8"	18	18	49	70
S15H472	1/2"	25	25	69	150
S15H6109	3/4"	39,7	39,5	106,2	535

S16H
KÉZI ADAPTEREK

- 1; Cr-Va acél
-
- 2; Matt kivitel
-
- 3; DIN 3123

Cikkszám	Méret (S)	A (mm)	D1 (mm)	D2 (mm)	L (mm)	Tömeg (g)
S16H1438	1/4" X 3/8"	9,52	6,35	14	25	16
S16H3814	3/8" X 1/4"	6,35	9,75	18,6	28	30
S16H3812	3/8" X 1/2"	12,7	9,52	17	35	44
S16H1234	1/2" X 3/4"	19,05	12,7	27	45	134
S16H1034	1" X 3/4"	19,05	26	50	60	362
S16H3412	3/4" X 1/2"	12,7	19,05	35	51	186
S16H1238	1/2" X 3/8"	9,52	12,7	22	34	52
S16H3410	3/4" X 1"	25,3	19,05	39,7	59,6	360

S17H
GYERTYADUGÓKULCS (3/8"; 1/2" KIVITELBEN)

- 1; Cr-Va acél
-
- 2; Matt kivitel
-
- 3; DIN 3120
-
- 4; Gumírozott belső

Cikkszám	Méret (S)	A (mm)	D1 (mm)	D2 (mm)	L (mm)	Tömeg (g)
S17H3116	16	9,525	21,7	18,8	65	94
S17H3121	21	9,525	27,6	21,5	65	142
S17H4116	16	12,700	21,8	21,8	65	92
S17H4121	21	12,700	27,6	23,6	65	146

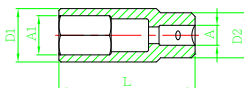
S17M
GYERTYADUGÓKULCS MÁGNESES (3/8"; 1/2" KIVITELBEN)

- 1; Cr-Va acél
-
- 2; Matt kivitel
-
- 3; DIN 3120
-
- 4; Mágneses belső

Cikkszám	Méret (S)	A (mm)	D1 (mm)	D2 (mm)	L (mm)	Tömeg (g)
S17M3116	16	9,525	21,7	18,8	65	110
S17M3121	21	9,525	27,6	21,5	65	160
S17M4116	16	12,700	21,8	21,8	65	110
S17M4121	21	12,700	27,6	23,6	65	166

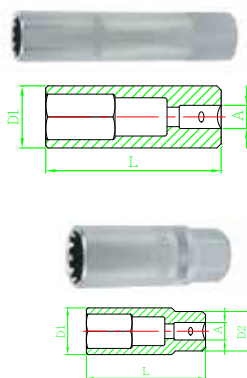
S17H34
GYERTYADUGÓKULCS (3/8" KIVITELBEN)

- 1; Cr-Va acél
- 2; Matt kivitel
- 3; DIN 3120
- 4; Gumírozott belső

Cikkszám	Méret (S)	A (mm)	D1 (mm)	D2 (mm)	L (mm)	Tömeg (g)
S17H3414	14	9,525	20,0	20,0	90,0	90
S17H3418	18	9,525	26,0	19,0	67,0	103

S63H33
KÉZI DUGÓKULCSFEJ RIBE 3/8"

- 1; Cr-Va ACÉL
- 2; DIN

Cikkszám	Befogása	Mérete	Hossza (mm)
S63H3306	3/8"	M6	100
S63H3307	3/8"	M7	100
S63H3308	3/8"	M8	100
S63H3310	3/8"	M10	100

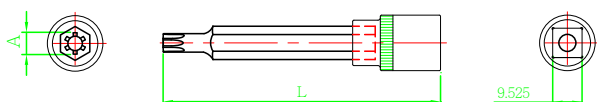
S63H43
KÉZI DUGÓKULCSFEJ RIBE 1/2"

- 1; Cr-Va ACÉL
- 2; DIN

Cikkszám	Befogása	Mérete	Hossza (mm)
S63H4306	1/2"	M6	100
S63H4307	1/2"	M7	100
S63H4308	1/2"	M8	100
S63H4310	1/2"	M10	100
S63H4311	1/2"	M11	100
S63H4312	1/2"	M12	100
S63H4313	1/2"	M13	100
S63H4314	1/2"	M14	100

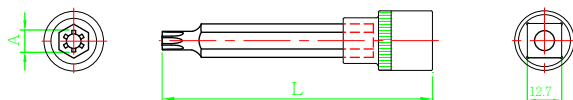



S64H41 / 42 KÉZI DUGÓKULCSFEJ XZN 1/2" (RÖVID ÉS HOSSZÍTOTT KIVITEL)

 1; Cr-Va ACÉL
 2; DIN 7422

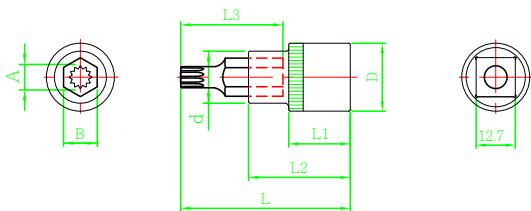
Cikkszám	Méret (A)	L3 (mm)	B (mm)	L (mm)	D (mm)	d (mm)	L1 (mm)	L2 (mm)	Tömeg (g)
S64H4104	M4	30	7,88	55	24	18	21	36	72
S64H4105	M5	30	7,88	55	24	18	21	36	72
S64H4106	M6	30	7,88	55	24	18	21	36	74
S64H4107	M7	30	7,88	55	24	18	21	36	74
S64H4108	M8	30	7,88	55	24	18	21	36	74
S64H4109	M9	30	7,88	55	24	18	21	36	74
S64H4110	M10	30	7,88	55	24	18	21	36	76
S64H4112	M12	30	10	55	24	20	21	36	86
S64H4113	M13	30	12	55	24	22	21	36	118
S64H4114	M14	30	14	55	24	22	21	36	122
S64H4116	M16	30	14	55	24	24	21	36	132
S64H4204	M4	75	7,88	100	24	18	21	36	92
S64H4205	M5	75	7,88	100	24	18	21	36	92
S64H4206	M6	75	7,88	100	24	18	21	36	92
S64H4207	M7	75	7,88	100	24	18	21	36	92
S64H4208	M8	75	7,88	100	24	18	21	36	92
S64H4209	M9	75	7,88	100	24	18	21	36	92
S64H4210	M10	75	7,88	100	24	18	21	36	96
S64H4212	M12	75	10	100	24	20	21	36	116
S64H4213	M13	75	14	100	24	22	21	36	176
S64H4214	M14	75	14	100	24	22	21	36	180
S64H4216	M16	75	14	100	24	24	21	36	222

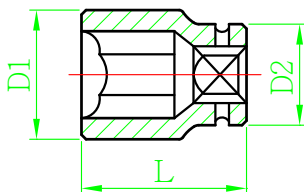
S03A4 GÉPI DUGÓKULCSFEJ 1/2" 6 LAP RÖVIDITETT KIVITEL

 1; Cr-Mo Acél
 2; Foszforozott kivitel
 3; DIN 3129

Cikkszám	Méret (mm)	D1 (mm)	D2 (mm)	L (mm)	Tömeg (g)
S03A4108	8	14,6	24	38	56
S03A4110	10	17,1	24	38	59
S03A4111	11	18,4	24	38	63
S03A4112	12	19,6	24	38	65
S03A4113	13	20,8	24	38	67
S03A4114	14	22,1	24	38	71
S03A4115	15	23,3	24	38	78
S03A4116	16	24,6	24	38	74
S03A4117	17	25,8	26	38	87
S03A4118	18	28,0	27	38	108
S03A4119	19	28,3	28	38	104
S03A4121	21	30,8	30	38	146
S03A4122	22	32,3	30	38	130
S03A4124	24	34,6	30	43	129
S03A4126	26	37,0	30	43	160
S03A4127	27	38,3	30	43	171
S03A4130	30	42,1	30	48	210
S03A4132	32	44,6	30	48	222

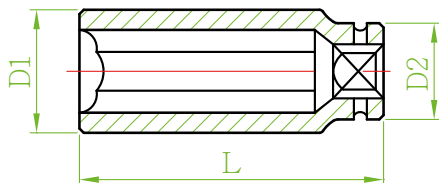
S03AD4
GÉPI DUGÓKULCSFEJ 1/2" 6 LAP HOSSZÍTOTT KIVITEL

 1; Cr-Mo Acél
 2; Foszferezott kivitel
 3; DIN 3129

Cikkszám	Méret (mm)	D1 (mm)	D2 (mm)	L (mm)	Tömeg (g)
S03AD4108	8	14,6	24	78	137
S03AD4110	10	17,0	24	78	140
S03AD4111	11	19,0	24	78	156
S03AD4112	12	19,6	24	78	162
S03AD4113	13	20,8	24	78	166
S03AD4114	14	22,0	24	78	157
S03AD4115	15	24,0	24	78	176
S03AD4116	16	24,0	24	78	159
S03AD4117	17	26,0	26	78	185
S03AD4118	18	28,0	27	78	230
S03AD4119	19	28,0	28	78	228
S03AD4121	21	30,0	30	78	243
S03AD4122	22	32,0	30	78	243
S03AD4124	24	34,6	30	78	303
S03AD4126	26	37,0	30	78	327
S03AD4127	27	38,0	30	78	351
S03AD4130	30	42,0	30	78	383
S03AD4132	32	44,6	30	78	415

S03A
GÉPI ÁTALAKÍTÓ ADAPTEREK

 1; Cr-Mo Acél
 2; Foszferezott kivitel
 3; DIN 3121

Cikkszám	Méret	D (mm)	L (mm)	Tömeg (g)
S03A3A2	1/4"	22	30	50
S03A3A4	1/2"	22	36	60
S03A4A3	3/8"	25	38	70
S03A4A6	3/4"	30	48	140
S03A6A4	1/2"	44	58	330
S03A6A8	1"	44	63	410
S03A8A6	3/4"	54	75	660
S3A8A12	1-1/2"	54	90	960

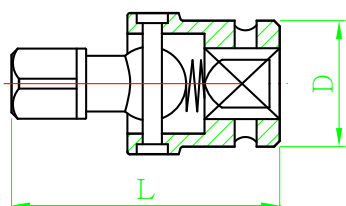
S03A4U
GÉPI CSUKLÓ 1/2"

 1; Cr-Mo Acél
 2; Foszferezott kivitel
 3; DIN 3121

Cikkszám	Méret	D (mm)	L (mm)	Tömeg (g)
S03A4U4	1/2"	25	75	150

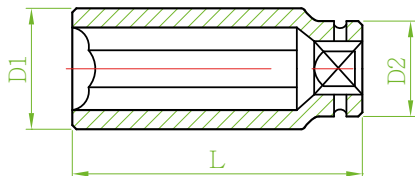
S03AD6
GÉPI DUGÓKULCSFEJ 3/4" 6 LAP HOSSZÍTOTT KIVITEL

 1; Cr-Mo Acél
 2; Foszferezott kivitel
 3; DIN 3129

Cikkszám	Méret (mm)	D1 (mm)	D2 (mm)	L (mm)	Tömeg (g)
S03AD6117	17	30,1	44	90	574
S03AD6118	18	31,4	44	90	588
S03AD6119	19	32,6	44	90	599
S03AD6120	20	33,8	44	90	611
S03AD6121	21	35,1	44	90	633
S03AD6122	22	36,6	44	90	642
S03AD6123	23	37,6	44	90	655
S03AD6124	24	38,9	44	90	637
S03AD6126	26	41,3	44	90	645
S03AD6127	27	42,6	44	90	632
S03AD6128	28	44,0	44	90	639
S03AD6130	30	46,4	44	90	679
S03AD6132	32	48,9	44	90	736
S03AD6133	33	50,6	44	90	771
S03AD6134	34	51,4	44	90	788
S03AD6135	35	52,7	44	90	815
S03AD6136	36	53,9	44	90	840
S03AD6138	38	56,4	44	90	882
S03AD6141	41	60,1	44	90	970
S03AD6146	46	66,4	44	90	1256
S03AD6150	50	71,4	44	90	1647

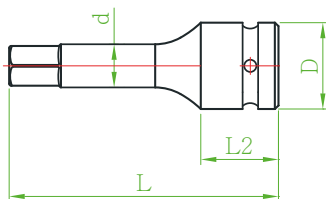
S05A4H
GÉPI IMBUSZ DUGÓKULCS 1/2"

 1; Cr-Mo Acél
 2; Foszferezott kivitel
 3; DIN 3129

Cikkszám	Méret	L (mm)	D (mm)	d (mm)	L2 (mm)	Tömeg (g)
S05A4H4	H4	78	25	6,0	22,5	79
S05A4H5	H5	78	25	7,8	22,5	87
S05A4H6	H6	78	25	8,0	22,5	94
S05A4H7	H7	78	25	9,0	22,5	100
S05A4H8	H8	78	25	10,5	22,5	106
S05A4H10	H10	78	25	12,5	22,5	120
S05A4H12	H12	78	25	15,0	22,5	138
S05A4H14	H14	78	25	17,5	22,5	161
S05A4H16	H16	78	25	21,0	22,5	195
S05A4H17	H17	78	25	23,0	22,5	221
S05A4H19	H19	78	25	23,8	22,5	233

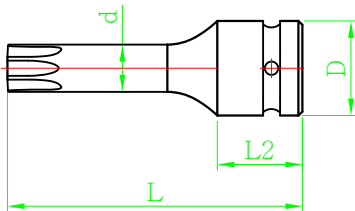

S06A4T	GÉPI TORX DUGÓKULCS 1/2"					
	1; Cr-Mo Acél 2; Foszforszott kivitel 3; DIN 3129					

Cikkszám	Méret	L (mm)	D (mm)	d (mm)	L2 (mm)	Tömeg (g)
S06A4T30	T30	78	25	6,5	22,5	83
S06A4T40	T40	78	25	7,5	22,5	91
S06A4T45	T45	78	25	8,5	22,5	95
S06A4T50	T50	78	25	9,5	22,5	101
S06A4T55	T55	78	25	12,0	22,5	113
S06A4T60	T60	78	25	14,0	22,5	128
S06A4T70	T70	78	25	16,0	22,5	142
S06A4T80	T80	78	25	18,0	22,5	158

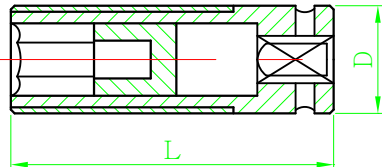

S03AD43	GÉPI DUGÓKULCSFEJ ALUFELNIEZH 1/2"			
	1; Cr-Mo Acél 2; Foszforszott kivitel 3; DIN 3129			

Cikkszám	Méret	D (mm)	L (mm)	Tömeg (g)
S03AD4317	17	24	85	200
S03AD4319	19	26	85	210
S03AD4321	21	28	85	220

Termékjellemzők:

- 1; Cr-Mo Acél
- 2; Méretenként különböző színek
- 3; Műanyag gyűrűvel ellátva érik el az alufelnik megkímélését

Jegyzet:

.....

.....

.....

.....

.....

.....

.....

.....

.....

.....



S04H2125S	CROVAKÉSZLET 25 DARABOS KÉSZLET 1/4"
	1; Fém koffer
S04H2 = 4; 5; 5,5; 6; 7; 8; 9; 10; 11; 12; 13 mm	
S04HD2 = 5; 6; 7; 8; 9; 10; 11; 12; 13 mm	
R3702	
S24H250; S24H2150	
S26H2150	



S04H2141S	CROVAKÉSZLET 41 DARABOS KÉSZLET 1/4"
	1; Fém koffer
S04H2 = 4; 5; 5,5; 6; 7; 8; 10; 11; 12; 13 mm	
S04HD2 = 7; 8; 10 mm	
S09H2 = 3; 4; 5; 6 mm	
S07H2 = T10; T20; T25; T27; T30; T40	
S10H2 = 0,8X4; 10X5,5; 1,2X7	
S11H2 = PH1; PH2; PH3	
R3702	
S24H250	
S27H2150	
S15H240	
S26H2150	
S16H3814	
Imbusz csavarkulcs: 1,5; 2; 2,5; 3 mm	



S04H2715S	CROVAKÉSZLET 15 DARABOS KÉSZLET 1/4"
	1; Műanyag koffer
S04H21 = 4 - 14 mm	
S24H275; S24H2150	
S23H21130	
R3702	



S04H3157S	CROVAKÉSZLET 57 DARABOS KÉSZLET 1/4"-3/8"
	1; Hordozható fém koffer
1/4" tételek	
S04H2 = 4; 5; 5,5; 6; 7; 8; 9; 10; 11; 12; 13 mm	
S04HD2 = 8; 10; 12; 13 mm	
S09H2 = 3; 4; 5; 6 mm	
S07H2 = T10; T20; T25; T27; T30; T40	
S10H2 = 0,8X4; 10X5,5; 1,2X7	
S11H2 = PH1; PH2; PH3	
R3702	
S24H250; S24H2150	
S16H302	
S15H240	
S26H2150	
3/8" tételek	
S04H3 = 14; 15; 17; 18; 19; 20; 22; 24 mm	
S04HD3 = 14; 15; 17 mm	
R3703	
S17H3116; S17H3121	
S15H356	
S16H403	
S24H375; S24H3300	



S04H4125S	CROVAKÉSZLET 25 DARABOS KÉSZLET 1/2"
	1; Hordozható fém koffer

S04H4 = 10; 11; 12; 13; 14; 15; 16; 17; 18; 19; 20; 21;
22; 23; 24; 27; 30; 32 mm
S17H4116 ; S17H4121
S24H375; S24H4250
S23H4125
S15H472
R3704



S04H4728S	CROVAKÉSZLET 28 DARABOS KÉSZLET 1/2"
	1; Hordozható fém koffer

S04H4 = 8; 9; 10; 11; 12; 13; 14; 15; 16; 17; 18; 19; 20; 21; 22; 23;
24; 25; 26; 27; 28; 30; 32; 34 mm
S24H4250
S23H41300
S15H472
R3704
R3704



S04H52460S	CROVAKÉSZLET 60 DARABOS KÉSZLET 1/2" - 1/4"
	1; Hordozható műanyag koffer

S04H4 = 12; 13; 14; 15; 17; 18; 19; 22; 24 mm
R2904
S24H4125; S24H4250
S16H304
S15H472
S17H4116; S17H4121
S04H2 = 6; 8; 9; 10; 11; 12; 13 mm
S24H275
S27H2
S23H21130
S26H2150
BIT fejek = IMBUSZ = 3; 4; 5; 6 mm
TOX = T10; T15; T20; T25; T27; T30; T40
PH = #1; #2; #3
HEX = 3; 4; 5; 6 mm
W26108; W26110; W26112; W26113; W26114; W26117 mm
P2810
P087
M09500
D04 = PH1x80 mm; PH2x100 mm
0,8x4x80 mm; 1,2x6,5x100 mm



S04H52477S	CROVAKÉSZLET 77 DARABOS KÉSZLET 1/2" - 1/4"
	1; Hordozható műanyag koffer

S04H4 = 12; 13; 14; 15; 17; 18; 19; 22; 24; 27; 30; 32 mm
R2904
S24H4125; S24H4250
S16H304
S15H472
S17H4116; S17H4121
S04H2 = 4; 5; 6; 7; 8; 9; 10; 11; 12 mm
R2902
S24H275
S04HD2 = 8; 10; 12; 13 mm
S27H2
S23H21130
S26H2150
S15H240
BIT fejek = FLAT = 3; 4; 5; 6 mm
TOX = T10; T15; T20; T25; T27; T30; T40
PH = #1; #2; #3
HEX = 3; 4; 5; 6 mm
W26108; W26110; W26112; W26113; W26114;
W26115; W26117; W26119 mm
P2810
P088
IMBUSZ KULCS = 1,5; 2; 3 mm
M09500
D04 = PH1x80 mm; PH2x100; PH3x150 mm
0,8x4x80 mm; 1,2x6,5x100 mm
W26117; W26119; W26122 mm



S04H52482S	CROVAKÉSZLET 82 DARABOS KÉSZLET 1/4" - 1/2"
	1; Hordozható műanyag koffer

1/4" TÉTELEK
S04H2 = 4; 4,5; 5; 5,5; 6; 7; 8; 9; 10; 11; 12; 13; 14 mm
BIT FEJEK = HEX = 3; 4; 5; 6 mm
STAR = T8; T10; T15; T20; T25; T30
SLOTTED = 4; 5,5; 7 mm
PHILLIPS = PH1; PH2
POZI = PZ1; PZ2
R3702
S23H21130
S24H250
S24H2100
S15H240
S26H2150
1/2 TÉTELEK
S04H4 = 12; 13; 14; 15; 17; 18; 19; 22; 24; 27; 30; 32 mm
BIT FEJEK = HEX = 8; 10; 12; 14 mm
STAR = T40; T45; T50; T55
SLOTTED = 8; 10; 12 mm
PHILLIPS = PH3; PH4
POZI = PZ3; PZ4
S24H4125; S24H4250
S17H4116; S17H4121
R3704
S15H472
S16H304
W26108; W26110; W26111; W26122; W26113; W26114;
W26117; W26119; W26122 mm

S04H524127S
CROVAKÉSZLET 127 DARABOS KÉSZLET 1/4" - 1/2"

1; Hordozható műanyag koffer

S04H2 = 4; 4,5; 5; 5,5; 6; 7; 8; 9; 10; 11; 12; 13 mm
S04HD2 = 7; 8; 10; 12; 13 mm
S06H2 = E4; E5; E6; E7; E8
S04H4 = 8; 9; 10; 11; 13; 14; 15; 16; 17; 18; 19; 21; 22; 24; 27; 30; 32 mm
S04HD4 = 10; 12; 13; 14; 15; 17; 19 mm
S06H4 = E10; E12; E14; E16; E18; E20; E22; E24
S17H4116; S17H4121
S21H250; S21H2150; S24H450
S23H21130; S23H41250
S15H240; S15H472
S24H4125; S24H4250; S24H275
S27H2
S22H41375
R2902; R2904
"W26106; W26107; W26108; W26109; W26110; W26111; W26112; W26113; W26114; W26115; W26116; W26117; W26119; W26121; W26122; W26124; W26127; W26130; W26132 mm"
W24 = 8X10; 9X11; 12X13; 14X17; 17X19 mm
H01SM109S = 1,5; 2; 2,5; 3; 4; 5; 6; 8; 10 mm
H08M07S = T10; T15; T20; T25; T27; T30; T40
M64M105S
P2810
P8606
P8007
AG010034
M09500
D71 = PH2X38; PH2X100; PH1X75 mm
D71 = SL6,5X38; SL6X100; SL5X75 mm

S04H624101S
SZERSZÁM KÉSZLET 101 DARABOS KÉSZLET 1/4"&1/2" CR-VA

1; Hordozható műanyag koffer

S04H4 = 8; 9; 10; 11; 12; 13; 14; 15; 16; 17; 18; 19; 20; 21; 22; 23; 24; 27; 30; 32 mm
S06H4 = E11; E12; E14; E16; E18
S17H4116; S17H4121
S24H4125; S24H4250
S21H4150
R2904
S23H41250
S15H472
S04H2 = 4; 4,5; 5; 5,5; 6; 7; 8; 9; 10 mm
S06H2 = E4; E5; E6; E7; E8; E10
S24H275; S24H2150
S15H250
S23H21130
R2902
S44H2206
S26H2150
HEX 1/4" BIT = 3; 4; 5; 6; 7; 8; 10; 12 mm
TORX 1/4" BIT = T15; T20; T25; T27; T30; T40; T45; T50
SPLINE BIT = M6; M8; M10; M12
S27H4
W26108; W26110; W26111; W26112; W26113; W26114; W26115; W26116; W26117; W26118; W26119; W26121; W26122; W26124 mm
W24 = 8X10; 11X13; 12X14; 17X19 mm
W27AS8
D04 = PH1X80 mm; PH2X100 mm
D04 = 1,0X5,5X125; 1,2X6,5X150 mm
AG010034
P087



S04H6115S	CROVAKÉSZLET 15 DARABOS KÉSZLET 3/4" 22-50 MM-IG
	1; Hordozható fém koffer
	R1306
	S23H6450
	S24H6100
	S24H6200
	S04H61 = 22; 24; 27; 30; 32; 36; 38; 41; 46; 50 mm



S04HD411S	KÉZI DUGÓKULCSFEJ 1/2" 6 LAP HOSSZÚ 11 DARABOS KÉSZLET
	1; Fém koffer
	10; 11; 13; 14; 15; 17; 19; 21; 22; 24 mm



S05H2222S	CROVAKÉSZLET 22 DARABOS KÉSZLET 1/4"
	1; Fém koffer
	S05H22 = 5/32"; 3/16"; 7/32"; 1/4"; 9/32"; 5/16"; 11/32"; 3/8"; 7/16"; 1/2"; 9/16"
	S05HD22 = 3/16"; 1/4"; 5/16"; 3/8"; 7/16"; 1/2"; 9/16"
	S24HC2
	S34HC2150
	R2802Q



S05H2223S	CROVAKÉSZLET 23 DARABOS KÉSZLET 1/4"
	1; Fém koffer
	S05H2 10db-1/4": 5/32"; 3/16"; 7/32"; 1/4"; 9/32"; 5/16"; 11/32"; 3/8"; 7/16"; 1/2"
	S05HD2 8db-1/4": 3/16"; 7/32"; 1/4"; 9/32"; 5/16"; 11/32"; 3/8"; 7/16"



S05H4113S	KÉZI DUGÓKULCSFEJ 13 DARABOS KÉSZLET 1/2" 12 LAP 10-24 MM
	1; Falra szerelhető crovatartó sín
	S05H41 = 10; 12; 13; 14; 15; 16; 17; 18; 19; 20; 21; 22, 24 mm



S05H4213S	KÉZI DUGÓKULCSFEJ 13 DARABOS KLT. 1/2" 12 LAP 3/8"-TÓL 1-1/8"-IG
	1; Falra szerelhető crovatartó sín
	S05H42 = 3/8"; 7/16"; 1/2"; 9/16"; 5/8"; 11/16"; 3/4"; 13/16"; 7/8"; 15/16"; 1"; 1-1/16"; 1-1/8"

S05H48107S KÉZI DUGÓKULCSFEJ 107 DARABOS KÉSZLET CRVA
 1; 1; Hordozható fém koffer

1/4", 3/8", 1/2" metrikus & collos
S05H22 (1/4") = 5/32"; 3/16"; 7/32"; 1/4"; 9/32"; 5/16"; 11/32"; 3/8"; 7/16"; 1/2"
S05H21 (1/4") = 4; 5; 6; 7; 8; 9; 10; 11; 12; 13 mm
S05HD22 (1/4") = 3/16"; 7/32"; 1/4"; 9/32"; 5/16"; 11/32"; 3/8" 7/16"
S05HD21 (1/4") = 4; 5; 6; 7; 8; 9; 10; 11 mm
S05H39 (3/8") = 3/8"; 7/16"; 1/2"; 9/16"; 5/8"; 11/16"; 3/4"; 13/16"
S05H38 (3/8") = 10; 11; 12; 13; 14; 15; 16; 17; 18; 19 mm
S05HD32 (3/8") = 3/8"; 7/16"; 1/2"; 9/16"; 5/8"; 11/16"; 3/4"; 13/16"; 7/8"
S05HD31 (3/8") = 10; 11; 12; 13; 14; 15; 16; 17; 18; 19 mm
S05H49 (1/2") = 1/2"; 9/16"; 5/8"; 11/16"; 3/4"; 13/16"; 7/8"; 15/16"
S05H48 (1/2") = 18; 19; 20; 21; 22 mm
S05HD42 (1/2") = 1/2"; 9/16"; 5/8"; 11/16"
S24HC275
S34HC2165
R2802
S17HC32
S24HC375
S16HC3814
R2803
S24HC475
R2804
H01C07S = 5/64"; 3/32"; 1/8"; 5/32"; 3/16"; 1/16"; 1/4" (HEX)

S06H414S TORX DUGÓKULCS 14 DARABOS KLT. 1/4"- 3/8"- 1/2"E4-TŐL E24-IG
 1; Falra szerelhető crovatartó sínen

S06H2 = E4; E5; E6; E6; E7; E8 (1/4")
S06H3 = E10; E11; E12; E14 (3/8")
S06H4 = E16; E18; E20; E22; E24 (1/2")

S06H49S KÉZI DUGÓKULCSFEJ 9 DARABOS KLT. 1/2" E-TORX E10-TŐL-E24-IG
 1; Falra szerelhető crovatartó sínen

S06H4 = E10; E11; E12; E14; E16; E18 E20; E22; E24
--

S07H4932S KÉZI DUGÓKULCSFEJ 1/2" TORX LYUKAS 32 DARABOS KÉSZLET
 1; Müanyag koffer

55 mm (L) = T20; T25; T27; T30; T40; T45; T50; T55; T60; T70
100 mm (L) = T20; T25; T27; T30; T40; T45; T50; T55; T60; T70
140 mm (L) = T40; T45; T50; T55; T60; T70
200 mm (L) = T40; T45; T50; T55; T60; T70

S08H23TS9S BITHEGY 8 DARABOS KÉSZLET 1/4", 7DB 5 LAP, FURATOS TORX,
 1; Falra szerelhető crovatartó sínen

1 db bittartó kulcs



S09H4930S KÉZI DUGÓKULCSFEJ 1/2" IMBUSZ 30 DARABOS KÉSZLET
1; Műanyag koffer

55 mm (L) = 5; 6; 7; 8; 10; 12; 14; 17; 19 mm
100 (L) = 5; 6; 7; 8; 10; 11; 12; 13 mm
140 mm (L) = 5; 6; 7; 8; 10; 12; 14 mm
200 mm (L) = 5; 6; 7; 8; 10; 12 mm



S68H2141S CROVAKÉSZLET 41 DARABOS KÉSZLET 1/4"
1; Műanyag koffer

1/4" T hajtósár
1/4" toldósár
Racsn R2902 1/4"
Univerzális dugókulcs: 4; 4,5; 5; 5,5; 6; 7; 8; 9; 10; 11; 12; 13; 14 mm
20 db BIT
4; 5,5; 7
1; 2; 3
1; 2; 3
3; 4; 5; 6
T8; T10; T15; T25; T27; T30; T40
Imbusz kulcs: 1,5; 2,0; 2,5 mm



S68H3126S CROVAKÉSZLET 26 DARABOS KÉSZLET 3/8"
1; Műanyag koffer

1 db 3/8" racsn R2903
3/8" dugókulcs 6, 7, 8, 9, 10, 11, 12, 13, 14, 15, 16, 17, 18, 19, 20, 21, 22, 23, 24 mm
3/8" gyertyakulcs 16,21 mm
toldó szár 75,150 mm



S68H4127S CROVAKÉSZLET 27 DARABOS KÉSZLET 1/2"
1; Műanyag koffer

1/2" T hajtósár
1/2" csukló
Toldósár 1/2" 125 mm; 250 mm
1/2" gyertyakulcs 16 mm; 21 mm
1/2" Racsn R2904
Univerzális dugókulcs: 8; 9; 10; 11; 12; 13; 14; 15; 16; 17; 18; 19; 20; 21; 22; 23; 24; 27; 30; 32 mm



S03A4111S	GÉPI DUGÓKULCSFEJ 1/2" 6 LAP NORMÁL 11 DARABOS KÉSZLET
	1; Műanyag koffer

S03A4 = 10; 11; 12; 13; 14; 16; 17; 19; 21; 22; 24 mm



S03AD4111S	GÉPI DUGÓKULCSFEJ 1/2" 6 LAP HOSSZÚ 11DARABOS KÉSZLET
	1; Műanyag koffer

S03AD4 = 10; 11; 12; 13; 14; 16; 17; 19; 21; 22; 24 mm
--



S03AD4303S	VÉKONY FALÚ HOSSZÍTOTT 1/2" DUGÓKULCS 3 DARABOS KÉSZLET
	1; Műanyag koffer

17, 19, 21 mm



S05A408S	GÉPI DUGÓKULCSFEJ 1/2" 8 DARABOS IMBUSZ KÉSZLET H5-H19-IG
	1; Műanyag koffer

S05A4 = H5; H6; H8; H10; H12; H14; H17; H19



S06A408S	GÉPI DUGÓKULCSFEJ 1/2" 8 DARABOS TORX KÉSZLET T30-T80-IG
	1; Műanyag koffer

S06A4 (L: 78 mm) = T30; T40; T45; T50; T55; T60; T70; T80

Jegyzet:

.....

.....

.....

.....

.....



**Csavarhúzók, BIT fejek,
Torx és imbusz készletek, pontozó,
hidegvágó és kalapácsolók**

D130H
IMBUSZ FEJEK

1; rövid kivitel; 10 mm

Cikkszám	Méret	Hossza (mm)	Tömege (g)
D130H100	10	30	20
D130H120	12	30	20
D130H40	4	30	20
D130H50	5	30	20
D130H60	6	30	20
D130H70	7	30	20
D130H80	8	30	20

D175H
IMBUSZ FEJEK

1; hosszított kivitel; 10 mm

Cikkszám	Méret	Hossza (mm)	Tömege (g)
D175H100	10	75	50
D175H120	12	75	50
D175H40	4	75	40
D175H50	5	75	40
D175H60	6	75	40
D175H70	7	75	45
D175H80	8	75	45

D130T
TORX FEJEK

1; rövid kivitel; 10 mm

Cikkszám	Méret	Hossza (mm)	Tömege (g)
D130T20	T20	30	20
D130T25	T25	30	20
D130T30	T30	30	20
D130T40	T40	30	20
D130T45	T45	30	20
D130T50	T50	30	20
D130T55	T55	30	20
D130T60	T60	30	20
D130T70	T70	30	20

D175T
TORX FEJEK

1; hosszított kivitel; 10 mm

Cikkszám	Méret	Hossza (mm)	Tömege (g)
D175T20	T20	75	40
D175T25	T25	75	40
D175T30	T30	75	40
D175T40	T40	75	45
D175T45	T45	75	45
D175T50	T50	75	45
D175T55	T55	75	50
D175T60	T60	75	50
D175T70	T70	75	50



D10M30M XZN FEJEK
1; rövid kivitel; 10 mm

Cikkszám	Méret	Hossza (mm)	Tömege (g)
D10M30M05A	M5	30	13
D10M30M06A	M6	30	14
D10M30M08A	M8	30	14
D10M30M10A	M10	30	17,6
D10M30M12A	M12	30	20,4
D10M30M14A	M14	30	24,5



D10M75M XZN FEJEK
1; hosszított kivitel; 10 mm

Cikkszám	Méret	Hossza (mm)	Tömege (g)
D10M75M05A	M5	75	42,3
D10M75M06A	M6	75	43,4
D10M75M08A	M8	75	44,6
D10M75M10A	M10	75	47
D10M75M12A	M12	75	56
D10M75M14A	M14	75	68



D232P PHILLIPS FEJEK
1; rövid kivitel; 5/16"

Cikkszám	Méret	Hossza (mm)	Tömege (g)
D232P1F	PH1	32 mm	9,8
D232P2F	PH2	32 mm	10,4
D232P3F	PH3	32 mm	11,2
D232P4F	PH4	32 mm	11,4

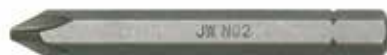

D270P PHILIPS FEJEK
1; hosszított kivitel; 5/16"

Cikkszám	Méret	Hossza (mm)	Tömege (g)
D270P1F	PH1	70 mm	25,4
D270P2F	PH2	70 mm	25,6
D270P3F	PH3	70 mm	25,8
D270P4F	PH4	70 mm	26,8

D04P
PH CSAVARHÚZÓ

 1; Erősen mágnesezett
 2; DIN 5262 vagy DIN 5265

Cikkszám	Méret	Hossza (mm)	Tömege (g)
D04P1150	PH1X150	243	70
D04P138	PH1X38	89	42
D04P180	PH1X80	174	55
D04P2100	PH2X100	212	95
D04P2150	PH2X150	264	108
D04P238	PH2X38	89	45
D04P3125	PH3X125	254	170
D04P3150	PH3X150	273	195

Termékjellemzők:

 1; ISO 90001 és DIN5262 vagy DIN5265 szabvány
 2; Nyomás, olaj és saválló nyél

D04S
LAPOS CSAVARHÚZÓ

 1; Erősen mágnesezett
 2; DIN 5262 vagy DIN 5265

Cikkszám	Méret	Hossza (mm)	Tömege (g)
D04S3150	3X150	244	48
D04S350	3X50	144	41
D04S5125	5,5X125	220	60
D04S5150	5,5X150	244	52
D04S5200	5,5X200	294	54
D04S6100	6,5X100	212	95
D04S6150	6,5X150	260	105
D04S638	6,5X38	109	50
D04S8150	8X150	280	160

Termékjellemzők:

 1; ISO 90001 és DIN5262 vagy DIN5265 szabvány
 2; Nyomás, olaj és saválló nyél

D20
TORX CSAVARHÚZÓ

 1; Cr-Mo
 2; Erősen mágnesezett él
 3; DIN 50150

Cikkszám	Méret	Hossza (mm)	Tömege (g)
D2003T10	T10	172	46
D2003T15	T15	172	46
D2004T20	T20	212	84
D2004T25	T25	212	84
D2005T27	T27	212	84
D2005T30	T30	254	54
D2006T40	T40	254	185

D70P ÜTHETŐ PH CSAVARHÚZÓ

Cikkszám	Méret	Hossza (mm)	Tömege (g)
D70P175	PH1X75	262	95
D70P2100	PH2X100	327	152
D70P3125	PH3X125	394	268

Termékleírás:

1; A markolat ütészálló, fagyálló és króm, molibdén és vanádium acélból készül.
 2; 3000G kalapácsütést bír el.
 3; Alkalmos autóiipari felhasználásra, gépipari felhasználásra, falazási konstrukciónál és otthoni felhasználásra egyaránt.

D70S ÜTHETŐ LAPOS CSAVARHÚZÓ

Cikkszám	Méret	Hossza (mm)	Tömege (g)
D70S5100	5,5X100	307	99
D70S6125	6,5X125	377	159
D70S8150	8X150	444	250
D70S9200	9,5X200	544	301
D70S9250	9,5X250	644	317

Termékleírás:

1; A markolat ütészálló, fagyálló és króm, molibdén és vanádium acélból készül.
 2; 3000G kalapácsütést bír el.
 3; Alkalmos autóiipari felhasználásra, gépipari felhasználásra, falazási konstrukciónál és otthoni felhasználásra egyaránt.

H10MB IMBUSZ T

1; 8660
 2; Matt kivitel

Cikkszám	Méret	Hossza (mm)
H10MB2100	2	100
H10MB25100	2,5	100
H10MB3100	3	100
H10MB4100	4	100
H10MB5150	5	150
H10MB6150	6	150
H10MB8200	8	200
H10MB10200	10	200

H10MT TORX T (RÖVID VÉGE LYUKAS)

1; 8660
 2; Matt kivitel

Cikkszám	Méret	Hossza (mm)
H10MT10100	T10	100
H10MT15100	T15	100
H10MT20100	T20	100
H10MT25100	T25	100
H10MT27150	T27	150
H10MT30150	T30	150
H10MT40150	T40	150
H10MT45200	T45	200
H10MT50200	T50	200

AG010055
ÜTVE CSAVARHÚZÓ KÉSZLET

 1; Chrome molybdenum
 2; Phillips: PH2; PH3 fej
 3; Lapos: 9mm; 11 mm
 4; Fém dobozban

AG010138
ÜTVE CSAVARHÚZÓ KÉSZLET (KÉZVÉDŐVEL)

 1; Cr-Va
 2; Phillips: PH1; PH2; PH3; PH4
 3; Lapos: 5; 6; 8; 10; 12 mm
 4; Hex: H4; H5; H6; H8
 5; Műanyag dobozban

D03PR06S
CSAVARHÚZÓ KÉSZLET (6 DARABOS)

 1; fali konzollal
 2; ISO 90001 és DIN5262 vagy DIN5265 szabvány
 3; Nyomás, olaj és saválló nyél

Tartozékai:

D03P	PH1X80; PH2X100; PH3X125
D03S	4,0X80; 6,5X100; 8,0X150

D04PP08S
CSAVARHÚZÓ KÉSZLET (8 DARABOS)

 1; Műanyag koffer, áttetsző plekszi lappal
 2; ISO 90001 és DIN5262 vagy DIN5265 szabvány
 3; Nyomás, olaj és saválló nyél

Tartozékai:

D04P	PH1X80; PH2X38; PH2X100; PH3X150
D04S	4X80; 5,5X125; 6,5X38; 6,5X150

D04PP16S
CSAVARHÚZÓ KÉSZLET (16 DARABOS)

 1; Műanyag koffer
 2; ISO 90001 és DIN5262 vagy DIN5265 szabvány
 3; Nyomás, olaj és saválló nyél

Tartozékai:

D04P	PH0X60; PH1X38; PH1X80; PH1X150; PH2X38; PH2X150; PH3X150
D04S	3X50; 3X150; 5,5X75; 5,5X125; 5,5X200; 6,5X38; 6,5X100; 8X150 mm



D20T06S	TORX CSAVARHÚZÓ KÉSZLET (6 DARABOS)	
	1; fali konzollal 2; DIN50150 szabvány 3; Erősen mágnesezett él	

Tartozékai:		
	D20	T10; T15; T20; T25; T27; T30



D3750P06S	MŰSZERÉSZ CSAVARHÚZÓ KÉSZLET (6 DARABOS)	
	1; Műanyag dobozban áttetsző plekszi fedéllel	

Tartozékai:		
	+	D3750P00; D3750P0; D3750P1
	-	D3750S20; D3750S24; D3750S30



D3750T06S	MŰSZERÉSZ TORX CSAVARHÚZÓ KÉSZLET (6 DARABOS)	
	1; Műanyag dobozban áttetsző plekszi fedéllel	

Tartozékai:		
	D3750T	T5; T6; T7; T8; T9; T10



D3750M08S	MŰSZERÉSZ ANYACSAVARHÚZÓ KÉSZLET (8 DARABOS)	
	1; Műanyag dobozban áttetsző plekszi fedéllel	

Tartozékai:		
	D3750M	M3; M3,5; M4; M4,5; M5; M5,5; M6; M7



D3750T18S	MŰSZERÉSZ CSAVARHÚZÓ KÉSZLET (8 DARABOS)	
	1; Műanyag dobozban áttetsző plekszi fedéllel	

Tartozékai:		
	+	D3750P00
	D3750T	T4; T5; T6; T7
	D3750A	villás fejű; döntött fejű és tú fejű

D70PP10S
ÜTHETŐ CSAVARHÚZÓ KÉSZLET (10 DARABOS)

1; Műanyag koffer, áttetsző plekszi lappal

Tartozékai:

D70P +	1,0X75; 2,0X100; 3,0X125
D70S -	5,5X100; 6,5X125; 8,0X150

D71PP08S
CSAVARHÚZÓ KÉSZLET (8 DARABOS)

1; Műanyag koffer, áttetsző plekszi lappal

Tartozékai:

D71P	PH2X38; PH1X80; PH2X100; PH3X150
D71S	6,5X38; 4X80; 5,5X125; 6,5X150 mm

H05MS109S
IMBUSZKULCS KÉSZLET (9 DARABOS, GÖMBVÉGŰ, HOSSZÚ)

 1; S2
 2; Krómozott kivitel
 3; Összecsukható tartóval

Tartozékai:

Imbusz	1,5; 2; 2,5; 3; 4; 5; 6; 8; 10 mm
---------------	-----------------------------------

H06MT109S
IMBUSZKULCS KÉSZLET (9 DARABOS, GÖMBVÉGŰ, HOSSZÚ)

 1; SNCM +V#8660
 2; Matt kivitel
 3; Műanyag hajtószárral, összecsukható tartóval

Tartozékai:

Imbusz	1,5; 2; 2,5; 3; 4; 5; 6; 8; 10 mm
---------------	-----------------------------------

H08MT109S
TORXKULCS KÉSZLET (9 DARABOS, LYUKAS, HOSSZÚ)

 1; SNCM +V#8660
 2; Matt kivitel
 3; Műanyag hajtószárral, összecsukható tartóval

Tartozékai:

Torx	T10; T15; T20; T25; T27; T30; T40; T45; T50
-------------	---



H10MB08S	IMBUSZKULCS KÉSZLET (8 DARABOS, GÖMBVÉGŰ, ÁLLVÁNYON)	
	1; Cr-Va 2; Matt kivitel 3; Fali konzollal 4; Csúszásgátlós nyéllel	

Tartozékai:		
H10MB	2X100; 2,5X100; 3X100; 4X100; 5X150; 6X150; 8X200; 10X200	



H10MT09S	TORXKULCS KÉSZLET (9 DARABOS; TORX&FURATOS TORX; ÁLLVÁNYON)	
	1; Cr-Va 2; Matt kivitel 3; Fali konzollal 4; Csúszásgátlós nyéllel	

Tartozékai:		
H10MT	T10; T15; T20; T25; T27; T30; T40; T45; T50	



H12S110S	TORXKULCS KÉSZLET (10 DARABOS)	
	1; S2 2; Fényezett kivitel 3; Összecsukható tartóval	

Tartozékai:		
Torx	T9; T10; T15; T20; T25; T27; T30; T40; T45; T50	



S29H4140S	BIT HEGY KÉSZLET (40 DARABOS; 3/8" ÉS 1/2" ADAPTERREL, 10 MM FEJEKKEL)	
	1; Fém koffer	

Tartozékai:		
Imbusz	30 mm hosszú: 4; 5; 6; 7; 8; 10; 12 75 mm hosszú: 4; 5; 6; 7; 8; 10; 12	
Tox	30 mm hosszú: T20; T25; T30; T40; T45; T50; T55 75 mm hosszú: T20; T25; T30; T40; T45; T50; T55	
XZN	30 mm hosszú: M5; M6; M8; M10; M12 75 mm hosszú: M5; M6; M8; M10; M12	
Bittartó	3/8"X10 mm; 1/2"x10 mm	



M60	PONTOZÓ			
	1; Cr-Va 2; Foszfór bevonattal 3; Hatszögletű szárral			

Cikkszám	Méret	Hossz (mm)	Hatszögletű szár (mm)	Tömeg (g)
M60104	4	120	9,5	57



M61	HIDEGVÁGÓ			
	1; Cr-Va 2; Foszfór bevonattal 3; Hatszögletű szárral			

Cikkszám	Méret	Hossz (mm)	Hatszögletű szár (mm)	Tömeg (g)
M61113	13	150	9,5	82
M61119	19	180	15,8	260
M61122	22	200	15,8	307



M63	KIÜTŐ			
	1; Cr-Va 2; Foszfór bevonattal 3; Hatszögletű szárral			

Cikkszám	Méret	Hossz (mm)	Szárhossz (mm)	Tömeg (g)
M63102	2X30	115	8	33
M63103	3X40	125	8	34
M63104	4X50	150	9,5	63
M63105	5X55	165	9,5	71
M63106	6X55	180	12,7	132
M63108	8X60	180	12,7	144



M63106S	CSAPKIÜTŐ KÉSZLET (6 DARABOS)			
	1; Cr-Va 2; Foszfór bevonattal 3; Hatszögletű szárral 4; Szilikontokban			

Tartozékai:				
	M63	2X8,2X115 mm; 3X8,0X125 mm; 4X9,5X150 mm; 5X9,5X165 mm; 6X12,7X180 mm; 8X12,7X180 mm		



M64105S	PONTOZÓ, VÁGÓ ÉS CSAPKIÜTŐ KÉSZLET (5 DARABOS)			
	1; Cr-Va 2; Foszfór bevonattal 3; Hatszögletű szárral 4; Szilikontokban			

Tartozékai:				
	M63104	Csapkiütő: 4X9,5X150 mm		
	M64105	Véső: 5X9,5X130 mm		
	M61112	Hidegvágó: 12X9,5X130 mm		
	M62103	Kúpos lyukasztó: 3X9,5X120 mm		
	M60102	Pontozó: NO.2X9,5X120 mm		



Fogók



P08	KOMBINÁLT FOGÓ
	1; CR-V acél 2; Polírozott kivitelben 3; Csúszásgátlós markolat

Cikkszám	Hossza (mm)	Tömege (g)
P086	160	250
P087	180	310
P088	200	410



P09	ERŐ-OLDALCSÍPŐ FOGÓ
	1; CR-V acél 2; Polírozott kivitelben 3; Csúszásgátlós markolat

Cikkszám	Hossza (mm)	Tömege (g)
P097	180	280
P098	200	300



P10	OLDALCSÍPŐ FOGÓ
	1; CR-V acél 2; Polírozott kivitelben 3; Csúszásgátlós markolat

Cikkszám	Hossza (mm)	Tömege (g)
P105	145	150
P106	160	240
P107	180	270



P11	HOSSZÚCSŐRÚ FOGÓ
	1; CR-V acél 2; Polírozott kivitelben 3; Csúszásgátlós markolat

Cikkszám	Hossza (mm)	Tömege (g)
P116	160	180
P118	200	260



P12	HAJLÍTOTT CSŐRÚ FOGÓ
	1; CR-V acél 2; Polírozott kivitelben 3; Csúszásgátlós markolat

Cikkszám	Hossza (mm)	Tömege (g)
P128	200	260



P14	LAPOSCSÓRÚ FOGÓ
	1; CR-V acél 2; Polírozott kivitelben 3; Csúszásgátlós markolat

Cikkszám	Hossza (mm)	Tömege (g)
P146	160	200
P148	200	270



P15	KÁBELCSUPASZÍTÓ FOGÓ
	1; CR-V acél 2; Polírozott kivitelben 3; Csúszásgátlós markolat

Cikkszám	Hossza (mm)	Tömege (g)
P156	160	170



P17	HARAPÓFOGÓ
	1; CR-V acél 2; Fekete kivitelben 3; Csúszásgátlós markolat 4; Kovácsolt hőkezelés

Cikkszám	Hossza (mm)	Tömege (g)
P177	180	260
P178	200	350



P27	VÍZPUMPAFOGÓ
	1; CR-V acél 2; Polírozott kivitelben 3; Csúszásgátlós markolat

Cikkszám	Hossza (mm)	Tömege (g)
P2706	160	170
P2708	200	340
P2710	250	400
P2712	330	750
P2716	720	1120



P28	VÍZPUMPAFOGÓ (FÜZÖTT)
	1; CR-V acél 2; Fekete kivitelben 3; Csúszásgátlós markolat 4; Kovácsolt hőkezelés

Cikkszám	Hossza (mm)	Tömege (g)
P2810	250	430
P2812	300	530

P30M
PATENTFOGÓ (ÖNZÁRÓ, EGYENES POFÁJÚ)

 1; Cr-Va pofa
 2; Cr-Mo nyél
 3; Ni bevonattal

Cikkszám	Méret (inch)	Tömege (g)
P30M07A	7"	360
P30M10A	10"	540

P32M
PATENTFOGÓ (ÖNZÁRÓ)

 1; Cr-Va pofa
 2; Cr-Mo nyél
 3; Ni bevonattal

Cikkszám	Méret (inch)	Tömege (g)
P32M05A	5"	175
P32M07A	7"	330
P32M10A	10"	560

P36M
PATENTFOGÓ (ÖNZÁRÓ, HOSSZÚCSÖRŰ)

 1; Cr-Va pofa
 2; Cr-Mo nyél
 3; Ni bevonattal

Cikkszám	Méret (inch)	Tömege (g)
P36M06A	6"	180
P36M09A	9"	360

P37M
PATENTFOGÓ (ÖNZÁRÓ, HOSSZÚCSÖRŰ)

 1; Cr-Mo nyél
 2; Ni bevonattal

Cikkszám	Méret (inch)	Pofanyitási szélesség (mm)	Tömege (g)
P37M06A	6"	0-40	230
P37M11A	11"	0-90	700
P37M18A	18"	0-180	1100

P38M
HEGESZTŐ ÖNZÁRÓ FOGÓ

 1; Cr-Va pofa
 2; Cr-Mo nyél
 3; Ni bevonattal

Cikkszám	Méret (inch)	Tömege (g)
P38M09A	9"	580
P38M11A	11"	650



P43	ERŐVÁGÓ		
	3 az 1- ben vágó eszköz (csavar, húzal és kábel)		
Cikkszám	Hossza (inch)	Tömege (kg)	
P4324	24"	2,68	



P52M	PATENTFOGÓ (DUPLAPOFÁS)		
	1; Cr-Va pofa 2; Cr-Mo nyél 3; Ni bevonattal		
Cikkszám	Hossza (mm)	Tömege (g)	
P52M10	10"	520	



P52N	PATENTFOGÓ		
	1; Cr-Va pofa 2; Cr-Mo nyél 3; Ni bevonattal		
Cikkszám	Hossza (mm)	Tömege (g)	
P52N10	10"	520	



P53M	C-POFÁS PATENTFOGÓ (ÖNZÁRÓ, TALPAS)			
	1; Cr-Mo nyél 2; Ni bevonattal			
Cikkszám	Méret (inch)	Pofanyitási szélesség (mm)	Tömege (g)	
P53M06	6"	0-40	270	
P53M11	11"	0-90	730	
P53M18	18"	0-180	1150	



P54M	BÁDOGOS ÖNZÁRÓ FOGÓ		
	1; Cr-Mo nyél 2; Ni bevonattal		
Cikkszám	Méret (inch)	Tömege (g)	
P54M08A	8"	460	
P54M10A	10"	650	

P55
ERŐVÁGÓ

3 az 1- ben vágó eszköz (csavar, húzal és kábel)

Cikkszám	Hossz (inch)	Hossz (mm)	Vágási kapacitás (mm)	Tömege (kg)
P5542	42"	1050	19	8,3

P5601
MŰSZERÉSZ OLDALCSÍPŐ FOGÓ

 1; Max. 1,0 mm vastagságú húzalhoz
 2; Csúszásgátlós markolat

Cikkszám	Hossz (inch)	Hossz (mm)	Tömege (g)
P5601	4,5"	115	10

P5602
MŰSZERÉSZ OLDALCSÍPŐ FOGÓ

 1; Max. 1,0 mm vastagságú húzalhoz
 2; Csúszásgátlós markolat

Cikkszám	Hossz (inch)	Hossz (mm)	Tömege (g)
P5602	4"	100	8

P5603
MŰSZERÉSZ OLDALCSÍPŐ FOGÓ

 1; Max. 1,6 mm vastagságú húzalhoz
 2; Csúszásgátlós markolat

Cikkszám	Hossz (inch)	Hossz (mm)	Tömege (g)
P5603	5"	125	13



P5605
MŰSZERÉSZ TELEFONFOGÓ

 1; Vágóélel
 2; Csúszásgátlós markolat

Cikkszám	Hossz (inch)	Hossz (mm)	Tömege (g)
P5605	5"	125	10

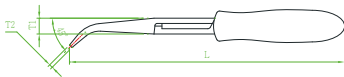
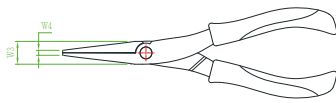

P5606	MŰSZERÉSZ TELEFONFOGÓ		
	1; Vágóéllel nélkül 2; Csúszásgátlós markolat		
Cikkszám	Hossz (inch)	Hossz (mm)	Tömeg (g)
P5606	4,5"	115	8



P7101	MŰSZERÉSZ HAJLÍTOTT FOGÓ					
	1; Króm-nikkel stancolt kivitel 2; Csúszásgátlós markolat					
Cikkszám	L	W3	W4	T1	T2	Tömeg (g)
P7101	140	12,6	3,2	8,2	2,4	90
Leírás:						
1; ergonomikusan tervezett, kényelmes markolat 2; rugós kivitel 3; 45°-ban hajlított 4; króm nikkelt stancolt fém az edzett vágóélért 5; króm nikkelt stancolt fém						

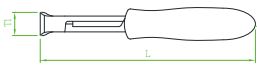
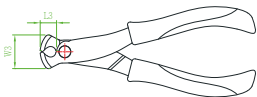

P7102	MŰSZERÉSZ HOMLOKCSÍPÓ FOGÓ						
	1; Króm-nikkel stancolt kivitel 2; Csúszásgátlós markolat						
Cikkszám	L	L3	W3	T1	Drót-vastagság (mm)	Szakító-szilárdság (MPA)	Tömeg (g)
P7102	110	8,1	16,6	13,2	1,25	1241	90
Leírás:							
1; ergonomikusan tervezett, kényelmes markolat 2; rugós kivitel 3; megfelel a vágási szabványnak és terhelési tesztnak 4; króm-nikkelt stancolt fém az edzett vágóélért							

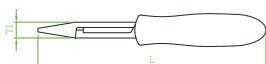
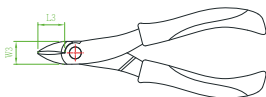

P7103	MŰSZERÉSZ OLDALCSÍPÓ FOGÓ (ERŐSÍTETT)						
	1; Króm-nikkel stancolt kivitel 2; Csúszásgátlós markolat						
Cikkszám	L	L3	W3	T1	Drót-vastagság (mm)	Szakító-szilárdság (MPA)	Tömeg (g)
P7103	115	13,5	13	8,2	1,25	1241	90
Leírás:							
1; ergonomikusan tervezett, kényelmes markolat 2; rugós kivitel 3; megfelel a vágási szabványnak és terhelési tesztnak 4; króm-nikkelt stancolt fém az edzett vágóélért							

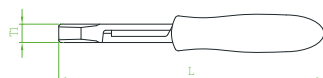
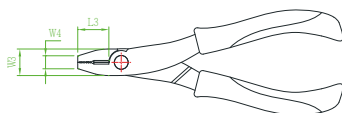

P7104
MŰSZERÉSZ KOMBINÁLT FOGÓ

- 1; Króm-nikkel stancolt kivitel
- 2; Csúszásgátlós markolat

Cikkszám	L	L3	W3	W4	T1	Drót- vastagság (mm)	Szakító- szilárdság (MPA)	Tömeg (g)
P7104	120	15,8	16,3	4	8,2	1,25	1241	90

Leírás:

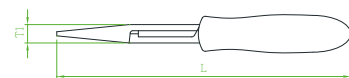
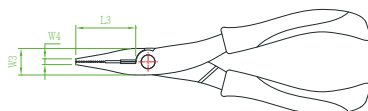
- 1; ergonomikusan tervezett, kényelmes markolat
- 2; rugós kivitel
- 3; megfelel a vágási szabványnak és terhelési tesztnak
- 4; recés pofák
- 5; króm-nikkel stancolt fém az edzett vágóélért

P7105
MŰSZERÉSZ TELEFONFOGÓ

- 1; Króm-nikkel stancolt kivitel
- 2; Csúszásgátlós markolat

Cikkszám	L	L3	W3	W4	T1	Drót- vastagság (mm)	Szakító- szilárdság (MPA)	Tömeg (g)
P7105	135	32,5	12,6	3,2	8,2	1,25	1241	90

Leírás:

- 1; ergonomikusan tervezett, kényelmes markolat
- 2; rugós kivitel
- 3; króm-nikkel stancolt fém az edzett vágóélért

P7601
HOSSZÚCSŐRŰ FOGÓ

- 1; Csúszásgátlós markolat
- 2; Szűk és mély helyeken való munkavégzéshez

Cikkszám	Szög (fok)	Méret (mm)	Tömege (g)
P7601	0°	275	330

P7602
HAJLÍTOTT FOGÓ (45°)

- 1; Csúszásgátlós markolat
- 2; Szűk és mély helyeken való munkavégzéshez

Cikkszám	Szög (fok)	Méret (mm)	Tömege (g)
P7602	45°	275	330

P7603
HAJLÍTOTT FOGÓ

- 1; Csúszásgátlós markolat
- 2; Szűk és mély helyeken való munkavégzéshez

Cikkszám	Szög (fok)	Méret (mm)	Tömege (g)
P7602	45°	275	330



P7702

OLDACSÍPÓ FOGÓ ÁTTÉTES

1; Króm-nikkel stancolt kivitel
2; Csúszásgátlós markolat

Cikkszám	Méret (mm)	Tömeg (g)
P7702	180	220



P7801

ÁLLÍTHATÓ ÖNZÁRÓ FOGÓ (SZÉLES, LAPOS POFA)

1; Cr-Mo pofa
2; Hőkezelt, vas szerszámtest
3; 90°-ban hajlított

Cikkszám	Méret (mm)	Tömeg (g)	Befogó pofa (mm)
P7801	200	560	0-15



P7802

ÁLLÍTHATÓ ÖNZÁRÓ FOGÓ (DUPLA, HAJLÍTOTT POFA)

1; Cr-Mo pofa
2; Hőkezelt, vas szerszámtest

Cikkszám	Méret (mm)	Tömeg (g)	Befogó pofa (mm)
P7802	230	560	0-15



P7803

ÁLLÍTHATÓ ÖNZÁRÓ FOGÓ (SZÉLES, HAJLÍTOTT POFA)

1; Cr-Mo pofa
2; Hőkezelt, vas szerszámtest

Cikkszám	Méret (mm)	Tömeg (g)	Befogó pofa (mm)
P7803	210	515	0-10



P7804

ÁLLÍTHATÓ ÖNZÁRÓ FOGÓ (SZÉLES, LAPOS POFA)

1; Cr-Mo pofa
2; Hőkezelt, vas szerszámtest

Cikkszám	Méret (mm)	Tömeg (g)	Befogó pofa (mm)
P7804	210	480	0-15



P7805

ÁLLÍTHATÓ ÖNZÁRÓ FOGÓ (SZÉLES, LAPOS POFA)

1; Cr-Mo pofa
2; Hőkezelt, vas szerszámtest

Cikkszám	Méret (mm)	Tömeg (g)	Befogó pofa (mm)
P7805	195	460	0-18

P9409
ÁLLÍTHATÓ ÖNZÁRÓ FOGÓ

 1; Cr-Mo
 2; Használható 5-26 mm csavarokhoz
 3; Használható 5-30 mm csövekhez

Cikkszám	Méret (mm)	Tömeg (g)	Befogó pofa (mm)
P9409	215	405	3-46

AG01
ZÉGERFOGÓ BELSŐ EGYENES

1; Króm-Vanádium

Cikkszám	Méret (mm)	Kapacitás
AG010001	125	6-15 mm
AG010002	175	12-65 mm
AG010003	230	32-80 mm

AG01
ZÉGERFOGÓ BELSŐ HAJLÍTOTT (90°)

1; Króm-Vanádium

Cikkszám	Méret (mm)	Kapacitás
AG010004	125	6-15 mm
AG010005	175	12-65 mm
AG010006	230	32-80 mm

AG01
ZÉGERFOGÓ KÜLSŐ EGYENES

1; Króm-Vanádium

Cikkszám	Méret (mm)	Kapacitás
AG010007	125	3-15 mm
AG010008	175	10-40 mm
AG010009	230	32-80 mm

AG01
ZÉGERFOGÓ KÜLSŐ HAJLÍTOTT (90°)

1; Króm-Vanádium

Cikkszám	Méret (mm)	Kapacitás
AG010010	125	6-15 mm
AG010011	175	12-65 mm
AG010012	230	32-80 mm



AN010161

LAPOS ZÉGER FOGÓ

Leírás:

- széles, lapos pofák a zárgyűrűk könnyű eltávolításához pl.: a sebességváltókon, a differenciálművön vagy a rudazaton
- rugalmas, visszaugró markolat



AI020027

SZELEPRUGÓ LENYOMÓ FOGÓ



AI020043

FÉLTENGELY BILINCS FOGÓ

Leírás:

- előfeszítő - vágós kivitel (gyors, könnyű munkavégzés)



AI020056A

SZELEPSZÁR SZIMERING FOGÓ

Leírás:

- hosszú nyakú kivitel a szűk területeken lévő szimeringek eléréséhez és eltávolításához
- a szorító fogazat biztosítja mind az eredeti, mind az utángyártott szimeringek gondtalan beállítását



AI020066

GYŰRŰ ÖSSZEHÚZÓ KÉSZLET

1; Hordozható műanyag kofferban

Leírás:

- több méretű dugattyúgyűrűk felhelyezését megkönnyítő fogó!!

AI040004
BENZINCŐ BILINCS FOGÓ
Leírás:

- a pofák meghajlítják a bilincset
- könnyű felrakhatóságot biztosít

AI040018
ÜZEMANYAG BILINCS FOGÓ
Leírás:

- a feltehető és leszedhető, újrahasználató bilincsekhez

AN010030
KERÉKTÖMEG KIEGYENLÍTŐ FOGÓ

AN010030A
KERÉKTÖMEG KIEGYENLÍTŐ FOGÓ

AN010041
FÉKRUGÓ BEAKASZTÓ FOGÓ
Leírás:

- professzionális autószerelési használatra tervezve, a rugók kicserélésére és eltávolítására
- speciális karmantyúval, amely mindenfajta hidraulikus fékhez használható



AR06003

VW BILINCSFOGÓ

Leírás:

- hasított fejű, forgatható pófák a kisebb és nagyobb bilincsek biztos tartásáért
- a reteszelő szerkezet tartja zárva a pófákat 5 különböző állásban
- V nyílás



AR06008

FÉLTENGELY BILINCSFOGÓ

Leírás:

- fülcs típusú bilincsekhez



AR06009

FÉLTENGELY BILINCSFOGÓ

Leírás:

- fül nélküli bilincs típusokhoz



AR060021

FLEXIBILIS BILINCSFOGÓ

Leírás:

- könnyű eltávolíthatóság az 1/2" és 5/32"-es vákuum és üzemanyagcsövekhez

Jegyzet:

.....

.....

.....

.....

.....

.....

.....

.....

.....

.....



Villanyszerelő szerszámok V1000

PV08
SZIGETELT KOMBINÁLT FOGÓ (V1000)

1; Áramütés védelem
 2; A markolat szigetelése minden szempontból megfelel a vonatkozó VDA nemzetközi szabványoknak
 3; Hibrid illetve elektromos autókhoz javasolt a használata

Cikkszám	Hossza (mm)	Tömege (g)
PV086	160	250
PV087	180	300
PV088	200	375

PV06
SZIGETELT HAJLÍTOTT TELEFONFOGÓ (V1000)

1; Áramütés védelem
 2; A markolat szigetelése minden szempontból megfelel a vonatkozó VDA nemzetközi szabványoknak
 3; Hibrid illetve elektromos autókhoz javasolt a használata

Cikkszám	Hossza (mm)	Tömege (g)
PV066	160	185
PV068	200	290

PV11
SZIGETELT TELEFONFOGÓ (V1000)

1; Áramütés védelem
 2; A markolat szigetelése minden szempontból megfelel a vonatkozó VDA nemzetközi szabványoknak
 3; Hibrid illetve elektromos autókhoz javasolt a használata

Cikkszám	Hossza (mm)	Tömege (g)
PV1106	160	185
PV1108	200	290

PV106
SZIGETELT OLDALCSÍPŐ FOGÓ (V1000)

1; Áramütés védelem
 2; A markolat szigetelése minden szempontból megfelel a vonatkozó VDA nemzetközi szabványoknak
 3; Hibrid illetve elektromos autókhoz javasolt a használata

Cikkszám	Hossza (mm)	Tömege (g)
PV106	160	240

PV4006
SZIGETELT KERÉKÍTETT CSÓRÚ FOGÓ (V1000)

1; Áramütés védelem
 2; A markolat szigetelése minden szempontból megfelel a vonatkozó VDA nemzetközi szabványoknak
 3; Hibrid illetve elektromos autókhoz javasolt a használata

Cikkszám	Hossza (mm)	Tömege (g)
PV4006	160	170

PV1406
SZIGETELT LAPOS FOGÓ (V1000)

 1; Áramütés védelem
 2; A markolat szigetelése minden szempontból megfelel a vonatkozó VDA nemzetközi szabványoknak
 3; Hibrid illetve elektromos autókhoz javasolt a használata

Cikkszám	Hossza (mm)	Tömege (g)
PV1406	160	200

PV0510
SZIGETELT ERŐSÍTETT KÁBELVÁGÓ (V1000)

 1; Áramütés védelem
 2; A markolat szigetelése minden szempontból megfelel a vonatkozó VDA nemzetközi szabványoknak
 3; Hibrid illetve elektromos autókhoz javasolt a használata

Cikkszám	Hossza (mm)	Tömege (g)
PV0510	250	530

DV13
SZIGETELT CSAVARHÚZÓ (LAPOS; PH; PZ) V1000

 1; Áramütés védelem
 2; A markolat szigetelése minden szempontból megfelel a vonatkozó VDA nemzetközi szabványoknak
 3; Hibrid illetve elektromos autókhoz javasolt a használata

Cikkszám	Méret	Szár (mm)	Markolat (mm)	Hossza (mm)
DV13S275	2,5	75	98	173
DV13S3100	3,0	100	98	198
DV13S4100	4,0	100	98	198
DV13S5125	5,5	125	104	229
DV13S6150	6,5	150	110	260
DV13S8175	8,0	175	120	295
DV13P060	PH0	60	98	158
DV13P180	PH1	80	104	184
DV13P2100	PH2	100	110	210
DV13P3150	PH3	150	120	270
DV13Z060	PZ0	60	98	158
DV13Z180	PZ1	80	104	184
DV13Z2100	PZ2	100	110	210
DV13Z3150	PZ3	150	120	270

DV13PP07S
SZIGETELT CSAVARHÚZÓ KÉSZLET (7 DARABOS) V1000

 1; Áramütés védelem
 2; A markolat szigetelése minden szempontból megfelel a vonatkozó VDA nemzetközi szabványoknak
 3; Hibrid illetve elektromos autókhoz javasolt a használata

Tartozékai:		
DV13S	4,0X100; 5,5X125; 6,5X150 mm	
DV13P	PH0X60; PH1X80; PH2X100 mm	
Csomagolás	műanyag koffer	



DV41

SZIGETELT ANYA-CSAVARHÚZÓ V1000

1; Áramütés védelem
2; A markolat szigetelése minden szempontból megfelel a vonatkozó VDA nemzetközi szabványoknak
3; Hibrid illetve elektromos autókhoz javasolt a használata

Cikkszám	Méret	Szár (mm)	Markolat (mm)	Hossza (mm)
DV41M4	M4	125	110	235
DV41M5	M5	125	110	235
DV41M55	M5,5	125	110	235
DV41M6	M6	125	110	235
DV41M7	M7	125	110	235
DV41M8	M8	125	110	235
DV41M9	M9	125	110	235
DV41M10	M10	125	110	235
DV41M11	M11	125	110	235
DV41M12	M12	125	110	235
DV41M13	M13	125	110	235



DV41M06S

SZIGETELT ANYA-CSAVARHÚZÓ KÉSZLET (6 DARABOS) V1000

1; Áramütés védelem
2; A markolat szigetelése minden szempontból megfelel a vonatkozó VDA nemzetközi szabványoknak
3; Hibrid illetve elektromos autókhoz javasolt a használata

Tartozékai:		
	DV41	M5; M6; M7; M8; M10; M13
	Csomagolás	műanyag koffer



W23V

SZIGETELT CSILLAGKULCS V1000

1; Áramütés védelem
2; A markolat szigetelése minden szempontból megfelel a vonatkozó VDA nemzetközi szabványoknak
3; Hibrid illetve elektromos autókhoz javasolt a használata

Cikkszám	Méret (mm)	Hossz (mm)
W23V107	7	150
W23V108	8	150
W23V109	9	150
W23V110	10	150
W23V111	11	150
W23V112	12	150
W23V113	13	150
W23V114	14	150



W25V

SZIGETELT VILLÁSKULCS V1000

1; Áramütés védelem
2; A markolat szigetelése minden szempontból megfelel a vonatkozó VDA nemzetközi szabványoknak
3; Hibrid illetve elektromos autókhoz javasolt a használata

Cikkszám	Méret (mm)	Hossz (mm)
W25V107	7	200
W25V108	8	200
W25V109	9	200
W25V110	10	200
W25V111	11	200
W25V112	12	200
W25V113	13	200
W25V114	14	200



***Pneumatikus és kézi
popszegecshúzó, krimpelő
és csupaszító fogó***



JAT-6673 / B

LEVEGŐS POPSZEGECSHÚZÓ

Műszaki adatok	JAT-6673	JAT-6673B
Popszegecshúzó kapacitása	2,4; 3,2; 4,0; 4,8; 6,0; 6,4 mm	
Lökethossz (mm)	14	18
Levegőcsatlakozás	1/4"	
Levegőnyomás	6,2 BAR	
Levegőfogyasztás	2,32 L /min	2,9 L/min
Szélesség X magasság (mm)	170X272	170X298
Tömeg (kg)	1,79	1,75

V1000

POPSZEGFOGÓ

1; Vaslemez - test



Tartozékai:

Méret:	2,4; 3,2; 4,0; 4,8 mm
--------	-----------------------

V1003

KÉTKAROS POPSZEGFOGÓ



Tartozékai:

Méret:	2,4; 3,2; 4,0; 4,8 mm
--------	-----------------------

Többféle szegecshez

V1004

FORGÓFEJES POPSZEGFOGÓ



Tartozékai:

Méret:	2,4; 3,2; 4,0; 4,8 mm
--------	-----------------------

360°-os szögben forgatható fej
többféle szegecshez

V1006
ERŐSÍTETT POPSZEGFOGÓ
Tartozékai:

Méretek: 2,4; 3,2; 4,0; 4,8 mm

 1; használható acél szegecseléséhez
 2; alumínium test, kovácsolt vas nyél,
 SMC4 pófák
 3; szénacél befogadópofa

V1310A
SARUZÓ FOGÓ AUTOMATA

 1; HRC48-52 keménységű szénacél test
 2; TPR nyél
 3; Használható: 0,324 mm - 5,261 mm

V1402
KRIMPELŐ CSUPASZÍTÓ FOGÓ

1; 8 funkciós

V1101
SZEGECSANYA-BEHÚZÓ

1; Méretek: M3; M4; M5; M6

Jegyzet:

Pneumatikus gépek:

- légkulcsok
- szélvédő kivágó
- festékszóró

- szalagcsiszoló
- zsírzók (kézi)
- csupasztó tisztító
- karosszéria fűrész
- levegős tömlők



AS-0001A
FESTÉKSZÓRÓ PISZTOLY HVLP

1; Anyagtakarékos (HVLP)

Műszaki adatok:

Levegőnyomás	3 BAR
Levegőcsatlakozás	1/4"
Levegőfogyasztás	396 l/min
Tartály űrtartalom	1 l
Tartály anyaga	alumínium
Fúvókatú	korrozíóálló acél
Fúvókamérete	1,7 mm
Tömeg	1,0 kg
Opcionális fúvókaméreték	1,0; 1,4; 2,0; 2,3

JA-6111
DELUX PROFESSZIONÁLIS FESTÉKSZÓRÓ PISZTOLY
Műszaki adatok:

Levegőnyomás	3,5-5 BAR
Levegőcsatlakozás	1/4"
Levegőfogyasztás	396 l/min
Tartály űrtartalom	0,6 l
Tartály anyaga	nylon
Fúvóka	acél
Fúvókamérete	1,4 mm
Tömeg	0,7 kg
Opcionális fúvókaméreték	1,2; 1,4; 1,7; 2,0; 2,3
Opcionális fúvóka anyaga	korrozíóálló acél

JA-6112
PROFESSZIONÁLIS FESTÉKSZÓRÓ PISZTOLY
Műszaki adatok:

Levegőnyomás	2,6 - 4,0 BAR
Levegőcsatlakozás	1/4"
Levegőfogyasztás	113 l/min
Tartály űrtartalom	0,125 l
Tartály anyaga	nylon
Fúvókatú	korrozíóálló acél
Fúvókamérete	1,4 mm
Tömeg	0,29 kg
Opcionális fúvókaméreték	0,5; 1,0; 1,1; 1,2; 1,5
Opcionális fúvóka anyaga	korrozíóálló acél



JA-HVLP-1080G

PROFESSZIONÁLIS HVLP FESTÉKSZÓRÓ PISZTOLY

1; Anyagtakarékos (HVLP)

Műszaki adatok:

Levegőnyomás	3 BAR
Levegőcsatlakozás	1/4"
Levegőfogyasztás	283 l/min
Tartály űrtartalom	0,6 l
Tartály anyaga	nylon
Fúvókatú	korrozíóálló acél
Fúvókamérete	1,4 mm
Tömeg	1,74 kg
Opcionális fúvókaméretek	1,0; 1,2; 1,3; 1,5; 1,7; 2,0; 2,3



JA-HVLP-6112

PROFESSZIONÁLIS HVLP FESTÉKSZÓRÓ PISZTOLY

1; Anyagtakarékos (HVLP)

Műszaki adatok:

Levegőnyomás	3 BAR
Levegőcsatlakozás	1/4"
Levegőfogyasztás	113 l/min
Tartály űrtartalom	0,125 l
Tartály anyaga	nylon
Fúvókatú	korrozíóálló acél
Fúvókamérete	1 mm
Tömeg	0,24 kg
Opcionális fúvókaméretek	0,5; 0,8; 1,1; 2,0



JA-HVLP-1080GK

PROFESSZIONÁLIS H.V.L.P. FESTÉKSZÓRÓPISZTOLY KÉSZLET

Tartozékai:

- 1; JA-HVLP -1080G festékszóró pisztoly (1,4 fúvókakészlettel)
- 2; 1,7 és 2,0 komplett fúvóka készlet
- 3; tisztító ecset
- 4; 0,25l és 0,6l tartály
- 5; levegős szabályzó

JAG-0906RM
PNEUMATIKUS ERŐSÍTETT LYUKCSISZOLÓ GÉP

 1; biztonsági bekapcsoló funkció
 2; kényelmes gumirozott markolat

Műszaki adatok:	
Szabad sebesség	22.000 RPM
Motor teljesítménye	0,42 kw
Befogás	6 mm
Teljes hossza	175 mm
Levegőcsatlakozás	1/4"
Levegőnyomás	6,2 BAR
Levegőfogyasztás	113 l/min
Levegőkivezetés	hátral
Tömeg	0,6 kg

JAG-0913RM
PNEUMATIKUS ERŐSÍTETT LYUKCSISZOLÓ GÉP

 1; biztonsági bekapcsoló funkció
 2; kényelmes gumirozott markolat

Műszaki adatok:	
Szabad sebesség	18.000 RPM
Motor teljesítménye	0,21 kw
Befogás	6 mm
Teljes hossza	155 mm
Levegőcsatlakozás	1/4"
Levegőnyomás	6,2 BAR
Levegőfogyasztás	85 l/min
Levegőkivezetés	hátral
Tömeg	0,49 kg

JAG-0973RM
PNEUMATIKUS LYUKCSISZOLÓ GÉP

 1; biztonsági bekapcsoló funkció
 2; kényelmes gumirozott markolat

Műszaki adatok:	
Szabad sebesség	20.000 RPM
Motor teljesítménye	0,21 kw
Befogás	6 mm
Teljes hossza	282 mm
Levegőcsatlakozás	1/4"
Levegőnyomás	6,2 BAR
Levegőfogyasztás	113 l/min
Levegőkivezetés	hátral
Tömeg	0,9 kg

JAD-0212
PNEUMATIKUS MARKOLATOS FÜRŐGÉP 1/4"

1; kényelmes gumirozott markolat

Műszaki adatok:	
Szabad sebesség	1.800 RPM
Levegőnyomás	6,2 BAR
Levegőfogyasztás	54,4 l/min.
Levegőcsatlakozás	1/4"
Csavarozási kapacitás	10 mm
Tömeg	0,78 kg



JAD-1015

PNEUMATIKUS PONTHEGESZTŐ FÚRÓ (KAMPÓVAL)

1; furás mélység szabályzóval
2; gyorstokmányos

Műszaki adatok:

Szabad sebesség	1.800 RPM
Levegőnyomás	6,2 BAR
Levegőfogyasztás	283 l/min.
Levegőcsatlakozás	1/4"
Csavarozási kapacitás	8 mm
Tömeg	2,1 kg



JAZ-7204

PONTHEGESZTŐ FÚRÓ

1; 5 db-os
2; HSS kobalt
3; átmérő: 10 mm



JAZ-7206

PONTHEGESZTŐ FÚRÓ

1; 5 db-os
2; HSS kobalt
3; átmérő: 8 mm



JAZ-7207

PONTHEGESZTŐ FÚRÓ

1; 5 db-os
2; HSS kobalt
3; átmérő: 6,5 mm

JAD-6246
PNEUMATIKUS PONTHEGESZTŐ FÚRÓ

 1; munkavégzést segítő adapterrel
 2; gyorstokmányos

Műszaki adatok:

Szabad sebesség	1.800 RPM
Levegőnyomás	6,2 BAR
Levegőfogyasztás	283 l/min.
Levegőcsatlakozás	1/4"
Csavarozási kapacitás	8 mm
Tömeg	1,7 kg

JAD-6252A
PNEUMATIKUS EGYENES FÚRÓ
Műszaki adatok:

Szabad sebesség	2.500 RPM
Tokmány kapacitás	3/8"; 9,5 mm
Levegőnyomás	6,2 BAR
Levegőfogyasztás	283 l/min.
Levegőcsatlakozás	1/4"
Tömeg	0,9 kg

JAI-0501
LÉGKULCS 1/2" ERŐSÍTETT

1; fém házzal és gumirozott nyéllel

Műszaki adatok:

Szabad sebesség	7.000 RPM
Maximális nyomaték	610 Nm
Levegőcsatlakozás	1/4"
Levegőnyomás	6,2 BAR
Levegőfogyasztás	130 l/min.
Tengely	standard "rövid tengely"
Kuplungmechanizmus	iker kalapácsos
Tömeg	2,7 kg
Levegőkivezetés	nyélen keresztüli kivitelezés

JAI-0924
LÉGKULCS 1/2"

 1; műanyagházas
 2; ütészálló (lásd: YouTube)

Műszaki adatok:

Szabad sebesség	8.500 RPM
Maximális nyomaték	746 Nm
Levegőcsatlakozás	1/4"
Levegőnyomás	6,2 BAR
Levegőfogyasztás	133 l/min.
Kuplungmechanizmus	iker kalapácsos
Tömeg	1,94 kg



JAI-0936

LÉGKULCS 3/4"

1; műanyag házas

Műszaki adatok:

Szabad sebesség	6.500 RPM
Maximális nyomaték	2025 Nm
Levegőcsatlakozás	1/2"
Levegőnyomás	6,2 BAR
Levegőfogyasztás	190 l/min.
Kuplungmechanizmus	iker kalapácsos
Tömeg	3,89 kg



JAI-1014

LÉGKULCS 1/2" (MINI)

1; alumínium házas, gumis markolat
2; kishelyhez - gyors munkavégzés

Műszaki adatok:

Szabad sebesség	10.000 RPM
Maximális nyomaték	600 Nm
Levegőcsatlakozás	1/4"
Levegőnyomás	6,2 BAR
Levegőfogyasztás	127 l/min.
Kuplungmechanizmus	„jumbo” kalapács
Tömeg	1,3 kg



JAI-1054

LÉGKULCS 1/2"

1; gumis markolat
2; alu és fém házas

Műszaki adatok:

Szabad sebesség	7.000 RPM
Maximális nyomaték	920 Nm
Levegőcsatlakozás	1/4"
Levegőnyomás	119 l/min.
Levegőfogyasztás	6,2 BAR
Kuplungmechanizmus	iker kalapács
Tömeg	2,97 kg



JAI-6202

LÉGKULCS 1/2"

1; gumis markolat
2; alu és fém házas

Műszaki adatok:

Szabad sebesség	7000 RPM
Maximális nyomaték	516 Nm
Levegőcsatlakozás	1/4"
Levegőnyomás	6,2 BAR
Levegőfogyasztás	119,9 l/min.
Tengely	standard "rövid tengely"
Kuplungmechanizmus	csapos tengelykapcsoló
Tömeg	2,7 kg
Levegőkivezetés	oldalkivezetéses

JAI-6211
LÉGKULCS 3/4" ERŐSÍTETT

 1; gumis markolat
 2; alu és fém házas

Műszaki adatok:	
Szabad sebesség	6.500 RPM
Maximális nyomaték	1016 Nm
Levegőcsatlakozás	1/4"
Levegőnyomás	6,2 BAR
Levegőfogyasztás	198 l/min.
Tengely	2"
Kuplungmechanizmus	iker kalapácsos
Tömeg	4,55 kg
Levegőkivezetés	oldalkivezetéses

JAI-6225-8
LÉGKULCS 1" SZUPER ERŐSÍTETT

1; fém házas

Műszaki adatok:	
Szabad sebesség	3000 RPM
Maximális nyomaték	3388 Nm
Levegőcsatlakozás	1/2"
Levegőnyomás	6,2 BAR
Levegőfogyasztás	410 l/min.
Tengely	8"
Kuplungmechanizmus	iker kalapácsos
Tömeg	16,8 kg
Levegőkivezetés	oldalkivezetéses

JAI-6277L
LÉGKULCS 1"

1; fém házas

Műszaki adatok:	
Szabad sebesség	4000 RPM
Maximális nyomaték	2033 Nm
Levegőcsatlakozás	1/2"
Levegőnyomás	6,2 BAR
Levegőfogyasztás	255 l/min.
Tengely	6" (standard)
Kuplungmechanizmus	iker kalapácsos
Tömeg	12,5 kg

JAI-6280
LÉGKULCS 3/4" SZUPER ERŐSÍTETT

 1; gumis markolat
 2; alu és fém házas

Műszaki adatok:	
Szabad sebesség	4000 RPM
Maximális nyomaték	1493 Nm
Levegőcsatlakozás	3/8"
Levegőnyomás	6,2 BAR
Levegőfogyasztás	215 l/min.
Kuplungmechanizmus	csapos tengelykapcsoló
Tömeg	5,1 kg
Levegőkivezetés	nyélen keresztüli kivezetés



JEI-0004K

AKKUS ÜTVECSARAVHÚZÓ KÉSZLET

1; hordozható műanyag koffer
2; telephelyen csőhálózat nélkül bárhol használható

Tartozékok:

1; Akkus légkulcs:
- áramerősség: 18V
- fordulatszám: 0-1.800 /min.
- max. húzási nyomaték: 540 Nm (400 ft-lb)
- tömege: 2,18 kg
- töltési idő: 1 óra után automatán kikapcsol
- akkumulátor típus: Li-Ion
- akkumulátor élettartalma: 600-1000 töltési ciklus
2; Plusz 1 darab akkumulátor (18V)
3; Töltő: 10,8 - 18V
4; Gépidugókulcs fejek 17; 18; 19 és 21 méretben (1/2" 6 lap normál méret)

JAR-6313

PNEUMATIKUS RÖVID RACSNIS SZÁR 3/8"



Műszaki adatok:

Csavarozási kapacitás	M10
Szabad sebesség	230 RPM
Maximális nyomaték	34 Nm
Teljes hossz	165 mm
Levegőcsatlakozás	1/4"
Levegőnyomás	6,2 BAR
Levegőfogyasztás	85 l/min.
Tömeg	0,5 kg
Levegőkivezetés	hátral

JAS-6542

PNEUMATIKUS SZALAGCSISZOLÓ

1; alumínium házas
2; automata segély feszítővel
3; cserélhető szalaggal
4; felület megmunkálásához



Műszaki adatok:

Csiszolószalag mérete	20x520 mm
Szabad sebesség	16.000 RPM
Levegőcsatlakozás	1/4"
Levegőnyomás	6,2 BAR
Levegőfogyasztás	254 l/min.
Tömeg	1,2 kg

JAS-6543

PNEUMATIKUS HOSSZÍTOTT LYUKCSISZOLÓ GÉP (7")

1; alumínium házas
2; automata segély feszítővel
3; cserélhető szalaggal
4; felület megmunkálásához



Műszaki adatok:

Csiszolószalag mérete	10x330 mm
Szabad sebesség	16.000 RPM
Levegőcsatlakozás	1/4"
Levegőnyomás	6,2 BAR
Levegőfogyasztás	226 l/min.
Tömeg	0,8 kg

**PNEUMATIKUS CSISZOLÓHOZ CSISZOLÓSZALAGOK
(JAS-6543)**

Műszaki adatok	JAS-6543-1	JAS-6543-1A	JAS-6543-1B
Szemcseméret	#100	#80	#120
Méret (mm)	10x330	10x330	10x330

JAS-6689-6HE PNEUMATIKUS EXCENTER CSISZOLÓ

1; körtárcsás

Műszaki adatok:

Talp méret	6"
Szabad sebesség	9.000 RPM
Levegőcsatlakozás	1/4"
Levegőnyomás	6,2 BAR
Levegőfogyasztás	380 l/min.
Tömeg	1,1 kg

JAT-1010 PNEUMATIKUS FŰRÉSZ (ALACSONY VIBRÁCIÓJÚ)
Műszaki adatok:

Lökethossz	10 mm
Szabad sebesség	10.000 BPM
Levegőcsatlakozás	1/4"
Levegőnyomás	6,2 BAR
Tömeg	0,72 kg

PNEUMATIKUS FŰRÉSZHEZ FŰRÉSZLAP

Műszaki adatok	JAT-10T18	JAT-10T24	JAT-10T32
Fogak száma	18	24	32
Hosszúság (mm)	75	75	75
Csomagolás	5 db/csomag	5 db/csomag	5 db/csomag



JAT-360K

PNEUMATIKUS ZSÍRZÓ KÉSZLET

1; 6 darabos és forgatható

Tartalma:

- 1; JAT-360 zsírzó
- 2; gyorscsatlakozó
- 3; tömlő fitting
- 4; hajlított fém kifolyócső
- 5; kézi zsírzó készlet
- 6; 220 mm magasnyomású nylon tömlő



JAT-6004K

PNEUMATIKUS ZSÍRZÓ KÉSZLET

1; 6 darabos

Tartalma:

- 1; JAT-6004 zsírzó
- 2; hexagonális kifolyócső
- 3; gyorscsatlakozó
- 4; tömlő fitting
- 5; kézi zsírzó készlet
- 6; 220 mm nylon tömlő



JAT-460 / B

KÉZI ZSÍRZÓ

Műszaki adatok:

Tartálykapacitás	400CC
Tartálykidolgozás	krómozott
Méret	56,4x350 mm
Üzemnyomás	310 BAR
Tömeg	1,02 kg



JAT-501

PNEUMATIKUS KINYOMÓPISZTOLY

Műszaki adatok:

Üzemnyomás	2,5 - 5,1 BAR
Levegőcsatlakozás	1/4"
Tartályméret	50,8x223 mm
Tartálykapacitás	310 ml
Tömeg	2,0 kg



JAT-6441

PNEUMATIKUS SZÉLVÉDŐ KIVÁGÓ

1; több féle késhez
2; a szélvédő külső és belső eltávolításához

Műszaki adatok:

Rezgésszám	0-22.000 /perc
Levegőcsatlakozás	1/4"
Levegőnyomás	6,2 BAR
Levegőfogyasztás	260 l/min.
Tömeg	1,2 kg

**PNEUMATIKUS SZÉLVÉDŐ KIVÁGÓHOZ KÉS
(JAT-6441)**

Műszaki adatok	JAT-6441-8
Hosszúság (mm)	57 (2-1/4")

JAT-6614
PNEUMATIKUS RAGASZTÓ ELTÁVOLÍTÓ

1; biztonsági záras
2; munkavégzés közben a fényezés nem sérül

Műszaki adatok:	
Talp méret	88 mm
Szabad sebesség	2.300 - 2.500 RPM
Levegőcsatlakozás	1/4"
Levegőnyomás	6,2 BAR
Levegőfogyasztás	84,9 l/min.
Tömeg	0,86 kg

JAZ-6614P
RAGASZTÓ ELTÁVOLÍTÓ KORONG

JAT-6946
PNEUMATIKUS KAROSSZÉRIA FÜRÉS

1; biztonsági záras
2; gumírozott markolat
3; flexibilis cső

Műszaki adatok:	
Szabad sebesség	5.000 BPM
Lökethossz	10 mm
Vágás méret kapacitás	1,2 mm lemez
Levegőcsatlakozás	1/4"
Levegőnyomás	6,2 BAR
Levegőfogyasztás	230 l/min.
Tömeg	1,1 kg

**PNEUMATIKUS FÜRÉSHEZ FÜRÉSZLAP
(JAT-6946)**

Műszaki adatok	JAT-6946-B24T	JAT-6946-B32T
Fogak száma	18	24
Csomagolás	5 db / csomag	5 db / csomag



JAZ-051

LEVEGŐS OLAJZÓ VÍZ LEVÁLASZTÓ

Cikkszám	Méret	Áramlási sebesség (l/min)	Nyomástartomány (Kgf/cm ²)
JAZ-0513	3/8"	1350	0,5 - 8,5 (50-850)
JAZ-0514	1/2"	3000	0,5 - 8,5 (50-850)



JAZ-053

LEVEGŐS VÍZ LEVÁLASZTÓ

Cikkszám	Méret	Áramlási sebesség (l/min)	
JAZ-0533	3/8"	1350	1/4"
JAZ-0534	1/2"	3000	1/4"



JAZ-6704A

LEVEGŐSZŰRŐ SZABÁLYZÓ ÉS OLAJZÓ (1/2")

Műszaki adatok:	
Levegőcsatlakozás	1/2" PT
Maximális nyomás	10 BAR
Üzemeltetési nyomás	1,0 - 9,8 BAR
Szűrési finomság	5-50 MICRON
Üzemeltetési hőmérséklet	5-50 Co
Tartály úrtartalma	120 CC



JAZ-7214

LEVEGŐS SPIRÁLTÖMLŐ (GYORS CSATLAKOZÓ NÉLKÜL)

JAZ-7214I	8 mmx12 mmx8 m (1/4" külső menetes csatlakozóval)
JAZ-7214J	8 mmx12 mmx12 m (1/4" külső menetes csatlakozóval)
JAZ-7214X	8 mmx12 mmx5 m (1/4" külső menetes csatlakozóval)
JAZ-7214Y	8 mmx12 mmx10 m (1/4" külső menetes csatlakozóval)
JAZ-7214Z	8 mmx12 mmx15 m (1/4" külső menetes csatlakozóval)



JAZ-7218

LEVEGŐS TÖMLŐ

JAZ-7218A	Levegőcső 5X8 mm (10 m / dob)
JAZ-7218C	Levegőcső 5X8 mm (20 m / dob)
JAZ-7218D	Levegőcső 5X8 mm (30 m / dob)



***Karosszéria
szerszámok***

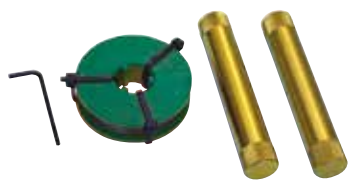

AB010008
HUZALOS SZÉLVÉDŐ KIVÁGÓ

 1; alumínium nyél
 2; szélvédő eltávolító huzal, rozsdamentes acélból

Leírás:

A huzal rögzítése a nyélben: oldja meg a nyél középső részében lévő csavart, majd a huzal behelyezését követően rögzítse azt a csavar megszorításával!

AB010012
ABLAKTÖRLŐKAR LESZEDŐ

AI050105
ABLAKTÖRLŐKAR LESZEDŐ

1; 3/8" csatlakozással

AB010013
SZÉLVÉDŐ KIVÁGÓ DRÓT

 1; négyszögletű
 2; 50 m

AB030064W
SZÉLVÉDŐ KIVÁGÓ DRÓT

 1; sodrott
 2; 22 m

AB010017
SZÉLVÉDŐ KIVÁGÓ SZERSZÁM
Leírás:

3/4" széles pengével használható.
 A szerszám végén található gomb benyomásával távolítható el a penge.



AB01

SZÉLVÉDŐ KIVÁGÓ KÉS

Cikkszám	Méret	Termék leírás
AB010018	3/4"	K5 acél penge
AB010019	1"	K5 acél penge
AB010020	1-1/2"	K5 acél penge



AB020003

VÁKUUMOS ÜVEGKIEMELŐ

1; dupla-fejes, átmérő: 120 mm



AB020009

VÁKUUMOS CSUKLÓS ÜVEGKIEMELŐ

1; dupla-fejes, átmérő: 120 mm



AB020019

VÁKUUMOS RÖGZÍTŐ SZETT

1; 6 darabos



AB030030

PAJSZER

1; hossza: 530 mm



AB010026S

MŰANYAG PATENTKISZEDŐ KÉSZLET

1; 5 darabos

AB030040
PATENT KISZEDŐ KÉSZLET

1; 4 darabos

AB030041
PATENT KISZEDŐ SZÉLES
Leírás

Műanyagnyelű kárpit kiszedő. A kárpitban található patentet az eszköz segítségével könnyen el lehet távolítani.

AB030043
PATENT KISZEDŐ
Leírás

Műanyagnyelű kárpit kiszedő. A kárpitban található patentet az eszköz segítségével könnyen el lehet távolítani.

AB030045
PATENT KISZEDŐ MINI
Leírás

Műanyagnyelű kárpit kiszedő. A kárpitban található patentet az eszköz segítségével könnyen el lehet távolítani.

AB030049
PATENT KISZEDŐ HOSSZÍTOTT
Leírás

Műanyagnyelű kárpit kiszedő. A kárpitban található patentet az eszköz segítségével könnyen el lehet távolítani.

AB030056
AJTÓ NYITÓ PÁRNA



AB030062

PATENT KISZEDŐ FOGÓ

1; roncsolás és feszítés mentes munkavégzés



AB030068A

KAROSSZÉRIÁS KANÁLVAS 380 mm

1; horgonyzott kivitel



AB030068B

KAROSSZÉRIÁS KANÁLVAS 380 MM, 90°

1; horgonyzott kivitel



AB030068C

KAROSSZÉRIÁS PAJSZER 900 mm

1; horgonyzott kivitel



AB030068F

KAROSSZÉRIÁS PAJSZER 450 mm

1; horgonyzott kivitel



AB030070

EGYENGETŐ IDOMOK

Cikkszám	Méret	Típus
AB030070A	80x56x26	vékony
AB030070B	92x58x28	iker
AB030070C	116x66x19	szuper vékony
AB030070D	130x60x43	kanál

AB030071
ROVÁTKÁLT EGYENGETŐ KALAPÁCS (ZÖMÍTŐ)
Termék jellemzők:

- 1; Kalapács felületének átmérője: 41 mm
- 2; Méretek: hosszúság 295 mm x szélesség 114 mm
- 3; A speciális kialakítású kalapács átváltoztatja a felületet, a lemez ütésével eltávolítja a domború felületet.

AE310003
LEHÚZÓ KALAPÁCS KÉSZLET (9 DARABOS)
Tartozékok:

- 1 db cső 22,5 mm x 590 mm
- 1 db cső 22,5 mm x 200 mm
- 1 db kalapács (10 font öntött vas)
- 5 db lemez (6x170 mm; 6x120 mm; 6x120 mm; 6x200 mm; 3x100 mm)
- két zárt cső 29x40 mm
- 1 db bilincs és kampó
- hatszögletű anya (29 mm)

AE310019
HORPADÁSKIHÚZÓ KALAPÁCS, HEGESZTHETŐ (CO)

- 1; Spotter! De csak inverter vagy CO hegesztő adapter rácsatolásával használható!

AG010024
KAROSSZÉRIA RESZELŐ

- 1; Alumínium öntésű 14" test

Kiegészítők:

- | | |
|------------|-----------------|
| AG010024-1 | Reszelő (9TPI) |
| AG010024-2 | Reszelő (12TPI) |

AG010030A
EGYENGETŐ IDOM ÉS KALAPÁCS KÉSZLET (6 DAROS)



AG010109

ANYALEVÁGÓ KÉSZLET 12-22 MM (2 DARABOS)

1; 1/2" - 5/8" (12-16 mm)
2; 5/8" - 7/8" (16-22 mm)



AG010109A

ANYALEVÁGÓ KÉSZLET 9-27 MM (4 DARABOS)

1; 5/16" - 1/2" (9-12 mm)
2; 1/2" - 5/8" (12-16 mm)
3; 5/8" - 7/8" (16-22 mm)
4; 7/8" - 1-1/8" (22-27 mm)



AG010140 / A

EGYENGETŐ IDOM 3 FUNKCIÓS

1; normál és mini kivitelben



AG010185

LYUKASZTÓ PEREMEZŐ FOGÓ

1; PVC markolat
2; PP-880 pontozó lyuk átmérője: 5 mm
3; PP-881 pontozó lyuk átmérője: 6 mm

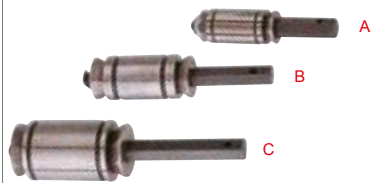

AI030013A

KIPUFOGÓCSŐ TÁGÍTÓ

1; méret: 29-44 mm

AI030013B

KIPUFOGÓCSŐ TÁGÍTÓ

1; méret: 38-64 mm

AI030013C

KIPUFOGÓCSŐ TÁGÍTÓ

1; méret: 54-89 mm



AN010106A

KIPUFOGÓ CSÖVÁGÓ, LÁNCOS

AN010217 ÁLLÍTHATÓ LÁNCOS CSŐVÁGÓ (ÖNZÁRÓ)

AE330002 HÚZATÓ CSIPESZ KÉT IRÁNYÚ (5T/2T)

AE330005 HÚZATÓ CSIPESZ MAGAS KÉT IRÁNYÚ (3T/2T)

AE330007 HÚZATÓ CSIPESZ KESKENY (2T)

AE330008 HÚZATÓ CSIPESZ KICSI KÉT IRÁNYÚ (3T/2T)

AE330013 HÚZATÓ CSIPESZ SZÉLES KÉT IRÁNYÚ (5T/3T)

AE330016 KAROSSZÉRIA LÁNC TOLDÓ



M07	GUMI-MŰANYAG FEJŰ KALAPÁCS
	1; TPU anyag (fekete) 2; Átlátszó acetát anyagok

Cikkszám	Fejtömeg (OZ)	Hosszúság (mm)	Tömege (g)
M07016	16	314	840



M09	LAKATOS KALAPÁCS
	1; Hickory nyéllal 2; Szögletesen megmunkált nyéllal

Cikkszám	Fejtömeg (OZ)	Hosszúság (mm)
M091000	1000	360
M09300	300	300
M09500	500	320
M09800	800	340



M11	GUMIKALAPÁCS ACÉL SÖRTÉVEL
	1; Acél nyél gumi bevonattal

Cikkszám	Fejátmérő (mm)	Hosszúság (mm)	Tömege (g)
M11055	55	350	1050



M10110	EGYENGETŐ KALAPÁCS
	1; Kerek simító fejjel - kúpos fejjel 2; Szögletesen megmunkált nyéllal



M10210B	EGYENGETŐ KALAPÁCS
	1; Kerek simító fejjel - hosszított hajlított smollal 2; Szögletesen megmunkált nyéllal

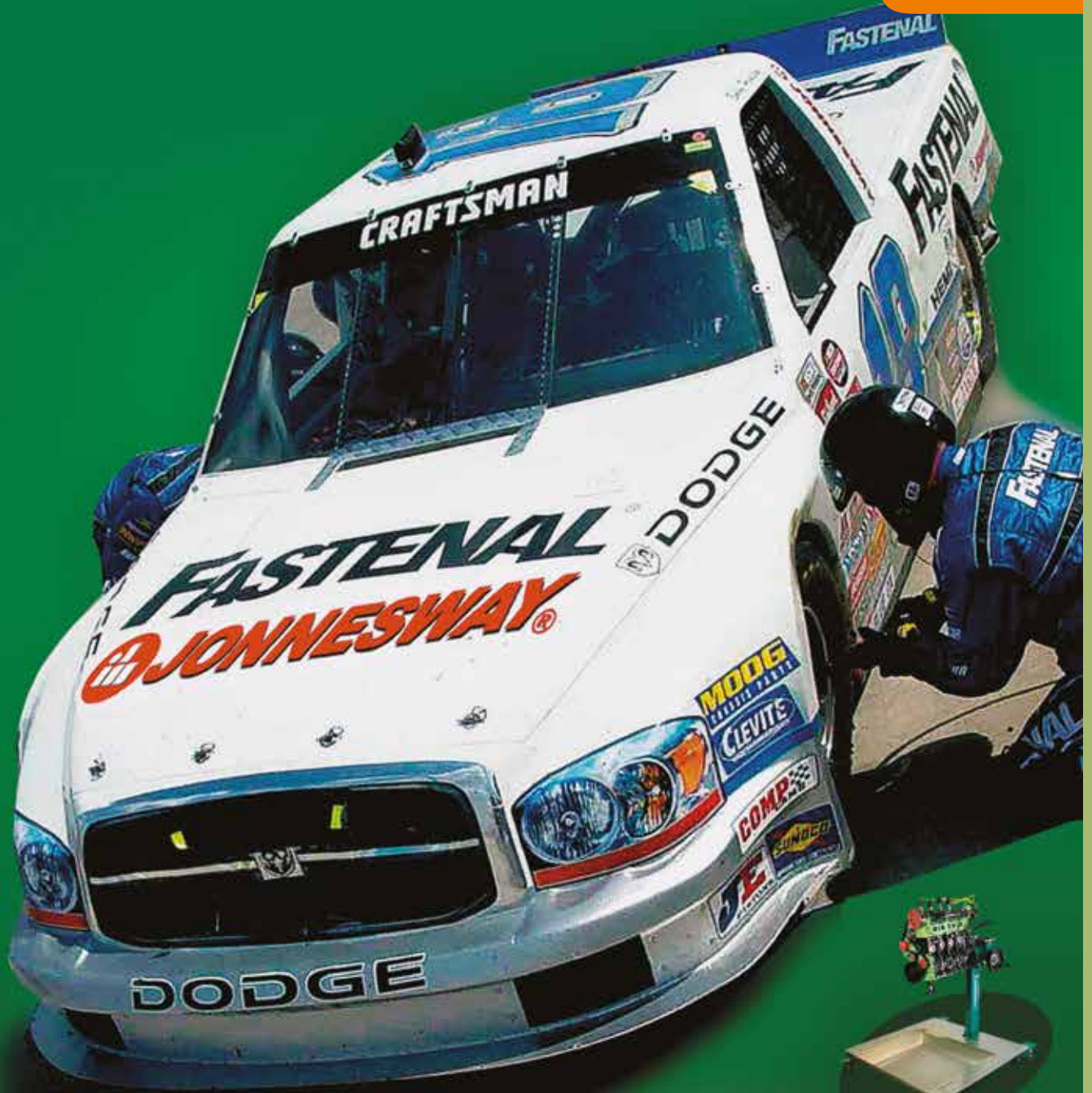

**Vezérlés és egyéb
szerelői szerszámok**





AI010037

VEZÉRMŰRÖGZÍTŐ SZERSZÁM KÉSZLET

1; 8 darabos (diesel)



AI010040

UNIVERZÁLIS IKER-VEZÉRMŰTENGELY RÖGZÍTŐ



AI010041

VEZÉRMŰRÖGZÍTŐ SZERSZÁM KÉSZLET

1; 22 darabos (benzines)



AI010042

VEZÉRMŰTENGELY RÖGZÍTŐ 4 RÉSZES

1; Opel: 1,2; 1,4; 1,6; 1,8; 2,0; OHC 1,6D; 1,7D
2; Nr5 - Renault: 1,7; 2,2; 1,8; 2,1D
3; Nr6 - Renault: 2,2TD
4; Nr7 - Peugeot: 1,8 16V; (LSY 95-98)
Peugeot: 2,0 16V (LSY 92-2001 DGC KSY)



AI010069

VEZÉRLÉS RÖGZÍTŐ

1; VW, Audi diesel 1,9 TDI



AI010069A

VEZÉRLÉS RÖGZÍTŐ

1; VW, Audi diesel 2,0 TDI



AI020055

DIESEL VEZÉRLÉS KÉSZLET

1; VW-Audi, Peugeot, Citroen, Volvo



AL010029

VEZÉRLÉS RÖGZÍTŐ

1; VW, Audi benzin 1,4 - 16V



AL010033

VEZÉRMŰ TENGYELY RÖGZÍTŐ

1; VW, Audi, V6(95-04

Jegyzet:

.....

.....

.....

.....

.....

.....

.....

.....

.....

.....

.....

.....

.....

.....

.....

.....

.....

.....

.....

.....

.....

.....

.....

.....

AE310010
LEHÚZÓ KALAPÁCS KÉSZLET

1; Hordozható műanyag koffer

Tartozékok:

- 1 db T rúd
- 1 db kalapács (öntött vas)
- 1 db tengely lehúzó (kovácsolt carbonacél)
- 1 db markolatos csavarkulcs adapter
- 1db anyacsavar
- 1 db 2 pofás befogófej
- 1 db 3 pofás befogófej
- 3 db csavar és anya
- 3 db pofa (kovácsolt carbonacél)
- 1 db lemezcsavar
- 1 db kapmó vagy horog

AE310010A
LEHÚZÓ KALAPÁCS KÉSZLET

1; Hordozható műanyag koffer

Tartozékok:

- 1 db T rúd
- 1 db kalapács (öntött vas)
- 1 db tengely lehúzó (kovácsolt carbonacél)
- 1 db markolatos csavarkulcs adapter
- 1db anyacsavar
- 1 db 2 pofás befogófej
- 1 db 3 pofás befogófej
- 3 db csavar és anya
- 3 db pofa (kovácsolt carbonacél)
- 1 db lemezcsavar
- 1 db kapmó vagy horog

AE310010A-P
AZ AE310010 LEHÚZÓ KALAPÁCS KÉSZLETHEZ KIEGÉSZÍTŐ

AE300146
FÉKLÉGTELENÍTŐ

1; 0,6 l tartállyal



AE300152

HŰTŐ TESZTER

1; Hordozható műanyag koffer



AE300154

OPTIKAI FAGYÁLÓ MÉRŐ



AE300213

FÉKLÉGTELENÍTŐ

1; 1 l tartállyal



AG010031

TELESZKÓPOS VIZSGÁLÓTÜKÖR

1; Tükör átmérő: 38 mm



AG010032

TELESZKÓPOS VIZSGÁLÓTÜKÖR

1; Tükör átmérő: 32 mm

AG010033
TELESZKÓPOS VIZSGÁLÓTÜKÖR SZÖGLETES

1; Tükör méret: 50X92 mm

AG010034
TELESZKÓP MÁGNES

 1; Teljes hossz: 580 mm
 2; Kapacitás: 1,6 kg

AG010035
MÁGNESES KISZEDŐ, LÁMPÁVAL, VIZSGÁLÓTÜKÖRREL, TÜKÖR

1; Teljes hossz: 450 mm

AG010036
MÁGNESES TÁL KEREK

1; Átmérő: 150 mm

AG010037
MÁGNESES TÁL SZÖGLETES

1; 240X140mm

AG010038A
GUMIABRONCS NYOMÁSMÉRŐ



AG010048

TÖRTCSAVAR KISZEDŐ

1; Méretek: 1/8"; 1/4"; 5/16"; 7/16"; 9/16"; 3/4"



AG010059

TŐCSAVAR KISZEDŐ, 4 DARABOS KÉSZLET

1; Méretek: 6; 8; 10; 12 mm



AG010089

DIGITÁLIS ABRONCS NYOMÁSMÉRŐ

1; 0,2-6,9 bar



AG010099

KERESZTKULCS (ÖSSZECSUKHATÓ)

1; Méretek: 1/2" 17; 19; 21 mm



AG010154

SZERELŐSZÉK

1; Gurulós



AG010167

TEHERAUTÓ KULCSOK

Cikkszámok	Méretek
AG010167	24X27 mm
AG010168	30X32 mm
AG010169	32X33 mm



AH020002	SÁRVÉDŐTAKARÓ
	1; 104,4x65cm



AI010006	BORDÁS ÉKSZÍJTÁRCSA LAZÍTÓ



AI010006A	ÉKSZÍJTÁRCSA LAZÍTÓ



AI010009	GYŰRŰHORONY TISZTÍTÓ



AI010033	OXIGÉN SZENZOR KISZEDŐ
	1; 22 m



AI010090	GENERÁTOR SZERELŐ KÉSZLET
	1; Hordozható műanyag koffer



AI020051

DIESEL KOMPRESSZIÓ MÉRŐ KÉSZLET

1; Hordozható műanyag koffer



AI020052

**BENZINMOTOR KOMPRESSZIÓ TESZTER
M10/12/14/18 MM ADAPTER**

1; Hordozható műanyag koffer



AI020054

OLAJNYOMÁS MÉRŐ

1; Hordozható műanyag koffer



AI020074

VESZTESÉG MÉRŐ

1; Hordozható műanyag koffer

AI020101A
RÉS OLAJMÉRŐ

1; Hordozható műanyag koffer

AI030007
TÖMÍTÉS KAPARÓ KÉSZLET

1; 5 darabos

AI030020
SZTETOSZKÓP

AI030022
MINI KAMPÓ KÉSZLET

1; 4 darabos

AI040022
KLIMA ÉS ÜZEMANYAGVEZETÉK SZÉTKAPCSOLÓ

AI040023
KLIMA ÉS ÜZEMANYAGVEZETÉK SZÉTKAPCSOLÓ



AI040031

KETTŐS VÁKUM, ÉS TÚLNYOMÁS PUMPA, ÓRÁVAL

1; Hordozható műanyag koffer



AI050024

PAJSZER KÉSZLET

1; 4 darabos



AI050040

Z NÉGYSZÖG KULCS

1; 8-10 mm



AI050080

HENGERFEJ KULCS XZN9

1; Toyota



AI050092

HOSSZÍTOTT GYERTYAKULCS

1; 3/8" 14 mm

AI050096
LAMDASZONDA ÉS PORLASZTÓ KISZEDŐ KÉSZLET

 1; 7 darabos
 2; Hordozható műanyag koffer

Tartozékai:

29 mm; 22 mm (négy fajta); 27 mm és egy 1-1/16

AI060020
HÉZAGMÉRŐ

1; Méretek: 0,05 - 1,00 mm

AL010006
ÜZEMANYAGCSŐ BONTÓ KÉSZLET

1; 3 részes

AL010011
LENGÉSCSILLAPÍTÓ KULCS KÉSZLET

1; 4 darabos

AN010001C
FÉKNYEREG VISZZAHÚZÓ KÉSZLET 18 RÉSZES KÉSZLET
Alkalmazható:

 Fiat; Citroen; Renault; Alfa Romeo Austin; VW-Audi; BMW;
 Mercedes; Rover; SAAB 9000; GM; Ford; Jaguar; Honda; Mitsubishi;
 Nissan; Toyota; Subaru; Mazda



AN010045

GÖMBFEJ LEFESZÍTŐ VILLA

1; 24x300 mm



AN010046

GÖMBFEJ LESZEDŐ VILLA

1; 18x400 mm



AN010049

UNIVERZÁLIS KUPLUNG KÖZPONTOSÍTÓ



AN010054

CSÓSZORÍTÓ ÜZEMANYAGVEZETÉKHEZ

1; 2 részes



AN010054A

CSÓSZORÍTÓ ÜZEMANYAGVEZETÉKHEZ

1; 3 részes



AN010068

AKKUMULÁTORSARU TISZTÍTÓ

AN010072
MENET RESZELŐ

1; Metrikus méretezésű: 0,80; 1,00; 1,25; 1,50; 1,75; 2,00; 3,00

AN010085A
ABRONCS SZELEPBESZERELŐ SZERSZÁM

AN010091A
BELSŐ ÖSSZEKÖTŐ GÖMBFEJ LESZEDŐ, AXIÁL

1; Hordozható műanyag koffer

AN010092
**BELSŐ ÖSSZEKÖTŐ GÖMBFEJLESZEDŐ, AXIÁL
 „UNIVERZÁLIS”**

AN010139
**KERÉKCSAPÁGY RÖGZÍTŐKULCS, ÁLLÍTHATÓ,
 6-8-12 LAP 49-143 MM**

1; Hordozható műanyag koffer





AN020001

FÉK MUNKAHENGER HÓNOLÓ

1; 18-63 mm
2; 2 karos

AN020001-1

Fék munkahenger hóoló, 3 db



AN020002

FÉK MUNKAHENGER HÓNOLÓ

1; 16-69 mm
2; 3 karos

AN020003-1

Fék munkahenger hóoló, 3 db



AN020003

FÉK MUNKAHENGER HÓNOLÓ

1; 32-89 mm
2; 3 karos

AN020003-1

Fék munkahenger hóoló, 3 db



AN040043A

CSŐVÁGÓ ÉS PEREMEZŐ KÉSZLET

1; 4-16 mm
2; Hordozható műanyag koffer



AN040062

DIESEL BEFECSEKŐ SZELEP ELTÁVOLÍTÓ MAN (422, 403), BENZ

AN040100
DUGÓKULCSFEJ 5 LAP PEUGEOT CITROEN FÉK

AR020006
STROBOSZKOPLÁMPA HANGOLHATÓ DIGITÁLIS

1; Diesel típushoz nem alkalmas

AR020008
STROBOSZKOPLÁMPA HANGOLHATÓ

1; Diesel típushoz nem alkalmas

AR020014
AKKU TESZTER

1; Terhelő villa

AR020017
KOMPRESSZIÓMÉRŐ BENZINES + FIX SZÁR



AR020018	KOMPRESSZIÓMÉRŐ BENZINES



AR020019	VÁKUUM-ÉS AC PUMPA MÉRŐ



AR020022	STROBOSZKÓPLÁMPA
	1; Diesel típushoz nem alkalmas



AR020034	PROFESSZIONÁLIS BIKÁZÓ KÉSZÜLÉK
	12/24V (STARTER) 17AMP
	1; Indító erő személy és tehergépkocsik részére



AR030002	FAGYÁLLÓ MÉRŐ



AR03	PRÓBALÁMPA

AR030004	Próbalámpa, univerzális, 1,2 m vezeték
AR030005	Próbalámpa, univerzális, 1,2 m vezeték

AR030018
BIZTOSÍTÉK KÉSZLET

1; 106 darabos készlet

AR030024
„O” GYŰRŰ KÉSZLET
Méretetek:

4,47x1,78x20 db; 5,28x1,78x20 db; 6,07x1,78x20 db; 6,8x1,9x20 db;

7,65x1,78x20 db; 8x2x20 db; 8,8x1,9x20 db; 9,25x1,78x15 db;

10,82x1,78x15 db; 10,77x2,62x15 db; 12x2x15 db; 13x2x10 db;

13,95x2,62x10 db; 14x2x10 db; 15x2x10 db; 15,54x2,62x10 db;

17,17x1,78x10 db; 20,22x3,53x10 db

AR030025
FÉKFOLYADÉK TESZTER

AR040016
INDÍTÓ KÁBEL

1; 500 AMP

AR040043
AKKUMULÁTOR SARÚ LEHÚZÓ



**Csapágylehúzó
Gömbcsukló leszedők
és rugóösszehúzó**



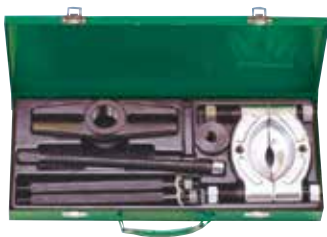

AE310005

CSAPÁGY SZÉTVÁLASZTÓ KÉSZLET NAGY

1; fém hordozható koffer



AE310006

CSAPÁGY SZÉTVÁLASZTÓ KÉSZLET KICSI

2; műanyag hordozható koffer



AE310021

GÖMBFEJ KINYOMÓ

1; külső, kétkaros (pitman)



AE31

CSAPÁGYLEHÚZÓ KÉT KAROS

1; króm-vanádium

Cikkszám	Méret
AE310029	75 mm
AE310030	100 mm
AE310031	150 mm
AE310032	200 mm



AE31

CSAPÁGYLEHÚZÓ HÁROM KAROS

1; króm-vanádium

Cikkszám	Méret
AE310034	75 mm
AE310035	100 mm
AE310036	150 mm
AE310037	200 mm



AE310063	CSAPÁGYLEHÚZÓ HÁROM KAROS MINI
	1; 19-45 mm 2; Műanyag doboz



AE31	CSAPÁGYLEHÚZÓ KÉTKAROS CSÚSZKÁS
	1; króm-vanádium

Cikkszám	Méret
AE310044	80 mm
AE310045	120 mm
AE310046	160 mm
AE310047	200 mm



AE31	CSAPÁGYLEHÚZÓ 2&3 KAROS
	1; kovácsolt króm-vanádium acél
	2; kapacitás 75-180 mm 3; szabadalommal védett

Cikkszám	Méret (mm)
AE310098	76-102
AE310099	76-178

Termékleírás:

3 vagy 2 karos csapágylehúzóként, külső és belső húzásra is használható. A karok eltávolításához a zárócsavart kell megoldani és a nyomórugó engedésével a karok kivehetőek. Használat előtt mindig meg kell győződni arról, hogy a karok megfelelően rögzítettek-e.



AE31	UNIVERZÁLIS GÖMBFEJ LESZEDŐ

Cikkszám	Méret (mm)
AE310073	20 mm
AE310122	32 mm
AE310123	45 mm

Termékleírás:

A „C” pofa rész szabványméret, határtalan állíthatósága széles körű alkalmazást tesz lehetővé.

AE310118
UNIVERZÁLIS GÖMBFEJ LESZEDŐ

1; méret: 30-56 mm

AE31
GÖMBCSUKLÓ LESZEDŐ

Cikkszám	Méret
AE310109	18x40x35 mm
AE310110	23x50x45 mm
AE310111	29x60x55 mm
AE310112	40x80x80 mm
AE310113	46x90x100 mm

AN040066
TEHERAUTÓ GÖMBCSUKLÓ LESZEDŐ

 1; Cr-Mo
 2; 39 mm
 3; Legtöbb teherautóhoz használható (pl.: Scania, Benz, Man stb.)

AE320024
RUGÓÖSSZEHÚZÓ

 1; kovácsolt Cr-Va
 2; maximális pofanyítás 370 mm
 3; használható légkulccsal is

AE320030
RUGÓ ÖSSZEHÚZÓ KÉSZLET MERCEDES BENZ

 1; légkulccsal is használható
 2; hordozható műanyag koffer

AE320034A
RUGÓ ÖSSZEHÚZÓ McPHERSON 3 POFÁVAL

1; hordozható műanyag koffer

Típusok:

BMW, Toyota, Ford, Mitsubishi, VW, Audi, Saab, Nissan, Honda, Subaru, Volvo, Opel, Porsche



**Toldószárak,
hajtókarok
és T-kulcsok**

S21H
TOLDÓSZÁR

 1; Cr-Va acél
 2; Matt kivitel
 3; DIN 3123 standard

Cikkszám	S méret	L (mm)	Tömege (g)
S21H21150	1/4"	150	64
S21H21250	1/4"	250	162
S21H2150	1/4"	50	25
S21H31150	3/8"	150	150
S21H31250	3/8"	250	162
S21H3150	3/8"	50	40
S21H3175	3/8"	75	75
S21H41125	1/2"	125	172
S21H41250	1/2"	250	338
S21H4150	1/2"	50	92
S21H4175	1/2"	75	118

S24H
TOLDÓSZÁR

 1; Cr-Va acél
 2; Matt kivitel
 3; DIN 3123 standard

Cikkszám	S méret	L (mm)	Tömege (g)
S24H2100	1/4"	100	44
S24H2150	1/4"	150	63
S24H250	1/4"	50	22
S24H275	1/4"	75	34
S24H3150	3/8"	150	150
S24H3200	3/8"	200	175
S24H3220	3/8"	500	
S24H3225	3/8"	225	225
S24H3300	3/8"	300	305
S24H375	3/8"	375	78
S24H4125	1/2"	125	198
S24H4224	1/2"	600	970
S24H4236	1/2"	910	1460
S24H4250	1/2"	250	394
S24H450	1/2"	50	110
S24H475	1/2"	75	112
S24H6100	3/4"	100	426
S24H6150	3/4"	150	558
S24H6200	3/4"	200	734
S24H6400	3/4"	400	1386

S22H
CSUKLÓS HAJTÓSZÁR

 1; Cr-Va acél
 2; Matt kivitel
 3; DIN 3122 standard

Cikkszám	Méret	Hossz (mm)	Tömege (g)
S22H21130	1/4"	130	96
S22H31200	3/8"	200	294
S22H41450	1/2"	450	790
S22H41600	1/2"	600	1332
S24W4133	1/2"	850	
S22H6500	3/4"	500	1880

S22H
JAVÍTÓKÉSZLETEK

 1; S22H41450RK
 2; S22H41600RK

S23H
T-HAJTÓSZÁR

 1; Cr-Va acél
 2; Matt kivitel
 3; DIN 3122 standard

Cikkszám	Méret	Hossz (mm)	Tömege (g)
S23H21130	1/4"	130	48
S23H31200	3/8"	200	157
S23H41250	1/2"	250	440
S23H41300	1/2"	300	465
S23H6450	3/4"	450	1213

S25H4300
L-HAJTÓSZÁR 1/2"

1; 300 mm

S26H2150
CSAVARHÚZÓS HAJTÓSZÁR 1/4"

S26H2280
CSUKLÓS CSAVARHÚZÓSZÁR 1/4"

1; 280 mm

Használható:

a fekete gyűrű felhúzásával a szerszám flexibilisé alakítható át, visszahúzásával fixé

S27H2
FLEXIBILIS TOLDÓSZÁR 1/4"

1; 145 mm



S41 L-HAJTÓSZÁR

Cikkszám	Méret	Hossz (mm)	Tömege (g)
S41H612	3/4"	300	370
S41H618	3/4"	450	433



S40H T- KULCSOK
1; Cr-Va acél
2; Matt kivitel

Cikkszám	Méret	D (mm)	D1 (mm)	L (mm)	L1 (mm)	Tömeg (g)
S40H108	8	12,5	10	300	200	300
S40H109	9	14	10	300	200	310
S40H110	10	14,8	10	300	200	320
S40H111	11	15,5	10	300	200	330
S40H112	12	16,8	10	300	200	340
S40H113	13	18	10	300	200	350
S40H114	14	19	10	300	200	350
S40H117	17	24	10	300	200	530
S40H119	19	26	10	300	200	540



S40HF T-KULCSOK
1; Cr-Va acél
2; Matt kivitel

Cikkszám	Méret	D (mm)	L (mm)	L1 (mm)
S40HF106	6	10	400	200
S40HF107	7	11	400	200
S40HF108	8	12,5	400	200
S40HF109	9	14	400	200
S40HF110	10	14,8	400	200
S40HF111	11	15,5	400	200
S40HF112	12	16,8	400	200
S40HF113	13	18	400	200
S40HF114	14	20	500	200
S40HF115	15	22	500	200
S40HF116	16	24	500	200
S40HF117	17	25,3	500	200
S40HF118	18	28,5	500	200
S40HF119	19	28,5	500	200

Jegyzet:

.....

.....

.....

.....

.....



**Olajszűrőleszedők
és kiegészítők**



AE300061

OLAJLESZÍVÓ

1; 6,5 l kapacitás

Termékleírás:

1; Egyszerű és könnyen kezelhető
2; Alkalmos motorolaj, hajtóműolaj és (víz) folyadék továbbítására



AE300103

FÁRADOLAJ FELFOGÓ EDÉNY

1; 16 liter kapacitás
2; 600X450X180 mm
3; Tömege: 1,05 kg



AI030036A

OLAJLEERESZTŐ KÉSZLET (3/8" KIVITEL)

1; műanyag doboz

Tartozékai:

1; Imbusz: 8 mm - BMW (BA); Ford (GB); GM (BA,GB)
9 mm - HEX-GENERAL Motors (BA)
9,5 mm - (3/8") HEX-BLMC (MORRIS) (BA), Lancia BETA (DIFF)
10 mm - HEX-Ford (GB)
12 mm - HEX-Fiat, Lancia (GB, SU), Mercedes (BA, GB)
17 mm - EX-Lancia Audi (GB), Austin (GB), BMW (GB) VW (GB)
2; Négyzög: 8 mm - (5/16") SQ-Citroen (GB,SU); Peugeot (BA,G,SU); Renault (SU); Talbot (GB,SU); Volvo (SU)
9,5 mm - (3/8") SQ-Honda (GB,SU); Mazda (BA,GB); Peugeot (GB,SU); Saab (GB); Volvo (BA,SU)
11 mm - SQ-Ford (BA,GB)
12 mm - Toyota
13 mm - SQ-Nissan (BA,GB); Subaru (BA)
3; Lyukas: 10 mm - BMW; Ford; Renault; Toyota
4; Háromszög: 3/8" - Renault



AI050001

OLAJSZŪRŐ LESZEDŐ 3 LÁB - 2 UTAS

1; Méret: 65-120 mm

AI050004
OLAJSZŰRŐ LESZEDŐ KÉSZLET (15 DARABOS)

 1; méretek: 65-100 mm
 2; hordozható műanyag koffer

AI050004A
OLAJSZŰRŐ LESZEDŐ KÉSZLET (30 DARABOS)

 1; méretek: 65-120 mm
 2; hordozható műanyag koffer

AI050008-10
OLAJSZŰRŐ LESZEDŐ FOGÓ 55-85 MM

1; gumirozott nyéllel

AI050009A
OLAJSZŰRŐ LESZEDŐ, ACÉLSZALAGOS

1; 112-145 mm

AI050023
OLAJSZŰRŐ LESZEDŐ FOGÓ 85-115 MM

1; gumirozott nyéllel



AI050030	OLAJSZŰRŐ LESZEDŐ VÉKONYFALÚ, ÁLLÍTHATÓ
	1; 60-80 mm



AI050031	OLAJSZŰRŐ LESZEDŐ VÉKONYFALÚ, ÁLLÍTHATÓ
	1; 80-98 mm



AI050037	OLAJSZŰRŐ LESZEDŐ 3 LÁB, 2 UTAS (VÉKONY LÁB)
	1; 45 mm-110 mm



AI050076	OLAJSZŰRŐ LESZEDŐ, RUGÓS, ERŐSÍTETT
	1; 60-80 mm



AI050077	OLAJSZŰRŐ LESZEDŐ SZÍJAS
	1; 25-160 mm



AI050077S	SZÍJ (AI050077-HEZ)
	1; 25-160 mm



AI050079	OLAJLEENGEDŐ KULCS
	1; XZN16 (VW - Audi)



AI050085A	OLAJSZŰRŐ LESZEDŐ
	1; 74,4/14 (3/8")



AI050101	OLAJSZŰRŐ LESZEDŐ 3 LÁB, 2 UTAS
	1; 80 mm-120 mm



AI050102	OLAJSZŰRŐ LESZEDŐ 3 LÁB, 2 UTAS
	1; 95 mm-165 mm

Jegyzet:

.....

.....

.....

.....

.....

.....

.....

.....

.....

.....

Garázsipari termékek

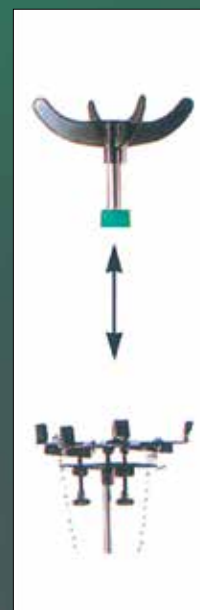
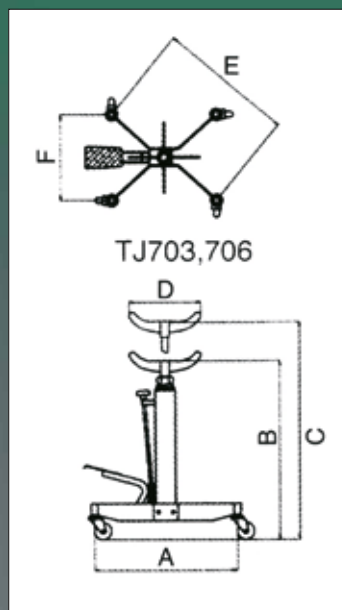



AE070001	VÁLTÓKIEMELŐ
	1; 300 kg



AE130003-1	MOTORBALANSZÍROZÓ
	1; 500 kg



AE150006	BAKK 3T
	1; 1 pár



AE170001	MOTOR FELFÜGGESZTŐ

Tartalomjegyzék

AB010008.....	116	AE310037.....	145	AG010059.....	131	AI030013C.....	121
AB010012.....	116	AE310044.....	146	AG010089.....	131	AI030020.....	134
AB010013.....	116	AE310045.....	146	AG010099.....	131	AI030022.....	134
AB010017.....	116	AE310046.....	146	AG010109.....	121	AI030036A.....	153
AB010026S.....	117	AE310047.....	146	AG010109A.....	121	AI040004.....	92
AB020003.....	117	AE310063.....	146	AG010138.....	76	AI040018.....	92
AB020009.....	117	AE310073.....	146	AG010140 / A ...	121	AI040022.....	134
AB020019.....	117	AE310098.....	146	AG010154.....	131	AI040023.....	134
AB030030.....	117	AE310099.....	146	AG010163.....	20	AI040031.....	135
AB030040.....	118	AE310109.....	147	AG010167.....	131	AI040060.....	21
AB030041.....	118	AE310110.....	147	AG010184A.....	16	AI050001.....	153
AB030043.....	118	AE310111.....	147	AG010184B.....	16	AI050004.....	154
AB030045.....	118	AE310112.....	147	AG010184C.....	16	AI050004A.....	154
AB030049.....	118	AE310113.....	147	AG010184D.....	16	AI050008-10.....	154
AB030056.....	118	AE310118.....	147	AG010184E.....	16	AI050009A.....	154
AB030062.....	119	AE310122.....	146	AG010184F.....	16	AI050023.....	154
AB030064W.....	116	AE310123.....	146	AG010185.....	121	AI050024.....	135
AB030068A.....	119	AE320024.....	147	AG010207.....	19	AI050030.....	155
AB030068B.....	119	AE320030.....	147	AG010217.....	20	AI050031.....	155
AB030068C.....	119	AE320034A.....	147	AG010218.....	20	AI050037.....	155
AB030068F.....	119	AE330002.....	122	AG10001SP.....	25	AI050040.....	135
AB030070.....	119	AE330005.....	122	AH020002.....	132	AI050076.....	155
AB030071.....	120	AE330007.....	122	AI010006.....	132	AI050077.....	155
AB10001SP.....	24	AE330008.....	122	AI010006A.....	132	AI050077S.....	156
AE070001.....	158	AE330013.....	122	AI010009.....	132	AI050079.....	156
AE130003-1.....	158	AE330016.....	122	AI010033.....	132	AI050080.....	135
AE150006.....	158	AG010001.....	90	AI010037.....	126	AI050085A.....	156
AE170001.....	158	AG010002.....	90	AI010040.....	126	AI050092.....	135
AE300061.....	153	AG010002SP.....	24	AI010041.....	126	AI050093.....	21
AE300103.....	153	AG010003.....	90	AI010042.....	126	AI050096.....	136
AE300146.....	128	AG010004.....	90	AI010069.....	126	AI050101.....	156
AE300152.....	129	AG010005.....	90	AI010069A.....	126	AI050102.....	156
AE300154.....	129	AG010006.....	90	AI010086.....	20	AI050105.....	116
AE300212.....	17	AG010007.....	90	AI010090.....	132	AI050192.....	19
AE300213.....	129	AG010008.....	90	AI010104.....	20	AI060020.....	136
AE310003.....	120	AG010009.....	90	AI010160.....	19	AL010006.....	136
AE310005.....	145	AG010010.....	90	AI020027.....	91	AL010011.....	136
AE310006.....	145	AG010011.....	90	AI020039.....	16	AL010029.....	127
AE310010.....	128	AG010012.....	90	AI020040.....	17	AL010033.....	127
AE310010A.....	128	AG010024.....	120	AI020042.....	17	AN010001C.....	136
AE310010A-P.....	128	AG010026SP.....	24	AI020043.....	91	AN010030.....	92
AE310015N.....	20	AG010030A.....	120	AI020051.....	133	AN010030A.....	92
AE310019.....	120	AG010031.....	129	AI020052.....	133	AN010041.....	92
AE310021.....	145	AG010032.....	129	AI020054.....	133	AN010045.....	137
AE310029.....	145	AG010033.....	130	AI020055.....	127	AN010046.....	137
AE310030.....	145	AG010034.....	130	AI020056A.....	91	AN010049.....	137
AE310031.....	145	AG010035.....	130	AI020066.....	91	AN010054.....	137
AE310032.....	145	AG010036.....	130	AI020074.....	133	AN010054A.....	137
AE310033.....	145	AG010037.....	130	AI020101A.....	134	AN010068.....	137
AE310034.....	145	AG010038A.....	130	AI030007.....	134	AN010072.....	138
AE310035.....	145	AG010048.....	131	AI030013A.....	121	AN010085A.....	138
AE310036.....	145	AG010055.....	76	AI030013B.....	121	AN010091A.....	138

AN010092.....	138	D04P2100.....	74	D175H70.....	72	DV13P3150.....	96
AN010106A.....	121	D04P2150.....	74	D175H80.....	72	DV13PP07S.....	96
AN010139.....	138	D04P238.....	74	D175T20.....	72	DV13S275.....	96
AN010161.....	91	D04P3125.....	74	D175T25.....	72	DV13S3100.....	96
AN010185.....	21	D04P3150.....	74	D175T30.....	72	DV13S4100.....	96
AN010217.....	122	D04PP08S.....	76	D175T40.....	72	DV13S5125.....	96
AN010263.....	19	D04PP08SP.....	25	D175T45.....	72	DV13S6150.....	96
AN020001.....	139	D04PP16S.....	76	D175T50.....	72	DV13S8175.....	96
AN020002.....	139	D04S3150.....	74	D175T55.....	72	DV13Z060.....	96
AN020003.....	139	D04S350.....	74	D175T60.....	72	DV13Z180.....	96
AN040043A.....	139	D04S5125.....	74	D175T70.....	72	DV13Z2100.....	96
AN040062.....	139	D04S5150.....	74	D2003T10.....	74	DV13Z3150.....	96
AN040066.....	147	D04S5200.....	74	D2003T15.....	74	DV41M06S.....	97
AN040100.....	140	D04S6100.....	74	D2004T20.....	74	DV41M10.....	97
AN040259.....	18	D04S6150.....	74	D2004T25.....	74	DV41M11.....	97
AN100002SP.....	25	D04S638.....	74	D2005T27.....	74	DV41M12.....	97
AR020006.....	140	D04S8150.....	74	D2005T30.....	74	DV41M13.....	97
AR020008.....	140	D10M30M05A.....	73	D2006T40.....	74	DV41M4.....	97
AR020014.....	140	D10M30M06A.....	73	D20T06S.....	77	DV41M5.....	97
AR020017.....	140	D10M30M08A.....	73	D232P1F.....	73	DV41M55.....	97
AR020018.....	141	D10M30M10A.....	73	D232P2F.....	73	DV41M6.....	97
AR020019.....	141	D10M30M12A.....	73	D232P3F.....	73	DV41M7.....	97
AR020022.....	141	D10M30M14A.....	73	D232P4F.....	73	DV41M8.....	97
AR020034.....	141	D10M75M05A.....	73	D270P1F.....	73	DV41M9.....	97
AR030002.....	141	D10M75M06A.....	73	D270P2F.....	73	GM-02AF.....	114
AR030004.....	141	D10M75M08A.....	73	D270P3F.....	73	GM-02AH.....	114
AR030005.....	141	D10M75M10A.....	73	D270P4F.....	73	GM-02AM.....	114
AR030018.....	142	D10M75M12A.....	73	D3750M08S.....	77	GM-02PF.....	114
AR030024.....	142	D10M75M14A.....	73	D3750P06S.....	77	GM-02PH.....	114
AR030025.....	142	D130H100.....	72	D3750T06S.....	77	GM-02PM.....	114
AR040016.....	142	D130H120.....	72	D3750T18S.....	77	GM-03AF.....	114
AR040043.....	142	D130H40.....	72	D70105SP.....	25	GM-03AH.....	114
AR060003.....	93	D130H50.....	72	D70P175.....	75	GM-03AM.....	114
AR060008.....	93	D130H60.....	72	D70P2100.....	75	GM-03PF.....	114
AR060009.....	93	D130H70.....	72	D70P3125.....	75	GM-03PH.....	114
AR060021.....	93	D130H80.....	72	D70PP10S.....	78	GM-03PM.....	114
AR060029.....	143	D130T20.....	72	D70S5100.....	75	GM-04AF.....	114
AR060036.....	143	D130T25.....	72	D70S6125.....	75	GM-04AH.....	114
AS-0001A.....	102	D130T30.....	72	D70S8150.....	75	GM-04AM.....	114
C-2DH5.....	23	D130T40.....	72	D70S9200.....	75	GM-04PF.....	114
C-3DH2.....	23	D130T45.....	72	D70S9250.....	75	GM-04PH.....	114
C-3DH201.....	23	D130T50.....	72	D71FL20SV.....	14	GM-04PM.....	114
C-5DW5.....	23	D130T55.....	72	D71P122SV.....	7	H05MS109S.....	78
C-7DW5.....	24	D130T60.....	72	D71P124SV.....	12	H06MT109S.....	78
C-DS4.....	24	D130T70.....	72	D71PP08S.....	78	H08MT109S.....	78
C-DW1.....	6	D175H100.....	72	D71PP08SP.....	21	H10MB08S.....	79
D03PR06S.....	76	D175H120.....	72	D725N08SP.....	25	H10MB08SP.....	26
D04P1150.....	74	D175H40.....	72	DV13P060.....	96	H10MB10200.....	75
D04P138.....	74	D175H50.....	72	DV13P180.....	96	H10MB2100.....	75
D04P180.....	74	D175H60.....	72	DV13P2100.....	96	H10MB25100.....	75

H10MB3100.....	75	JAT-6614.....	112	P10.....	82	R1306-R.....	32
H10MB4100.....	75	JAT-6673 / B.....	99	P11.....	82	R29.....	32
H10MB5150.....	75	JAT-6905B.....	18	P12.....	82	R29A.....	32
H10MB6150.....	75	JAT-6905D.....	18	P14.....	83	R29B.....	33
H10MB8200.....	75	JAT-6905S.....	18	P15.....	83	R29-RK.....	33
H10MT08SP.....	26	JAT-6946.....	112	P17.....	83	R34.....	33
H10MT09S.....	79	JAZ-051314.....	113	P27.....	83	R34-RK.....	33
H10MT10100.....	75	JAZ-053334.....	113	P28.....	83	R35.....	33
H10MT15100.....	75	JAZ-6614P.....	112	P2803SP.....	26	R36-RK.....	34
H10MT20100.....	75	JAZ-6704A.....	113	P30M.....	84	R37.....	34
H10MT25100.....	75	JAZ-7204.....	105	P32M.....	84	R5103.....	21
H10MT27150.....	75	JAZ-7206.....	105	P36M.....	84	R5104.....	21
H10MT30150.....	75	JAZ-7207.....	105	P37M.....	84	R51-RK.....	21
H10MT40150.....	75	JAZ-7214.....	113	P38M.....	84	R66.....	16
H10MT45200.....	75	JAZ-7218.....	113	P43.....	85	S03A3A2.....	60
H10MT50200.....	75	JAZ-7219.....	114	P52M.....	85	S03A3A4.....	60
H12S110S.....	79	JAZ-7220.....	114	P52N.....	85	S03A4108.....	59
JA-6111.....	102	JEI-0004K.....	109	P53M.....	85	S03A4110.....	59
JA-6112.....	102	M07.....	123	P54M.....	85	S03A4111.....	59
JAD-0212.....	104	M09.....	123	P55.....	86	S03A4111S.....	70
JAD-1015.....	105	M0917SV.....	8	P5601.....	86	S03A4112.....	59
JAD-6246.....	106	M09513SP.....	26	P5602.....	86	S03A4113.....	59
JAD-6252A.....	106	M10110.....	123	P5603.....	86	S03A4114.....	59
JAG-0906RM.....	104	M10210B.....	123	P5605.....	86	S03A4115.....	59
JAG-0913RM.....	104	M10410A.....	124	P5606.....	87	S03A4116.....	59
JAG-0973RM.....	104	M10410B.....	124	P7101.....	87	S03A4117.....	59
JAG-1120.....	16	M11055.....	123	P7102.....	87	S03A4118.....	59
JA-HVLP-1080G.....	103	M60104.....	80	P7103.....	87	S03A4119.....	59
JA-HVLP-1080GK103.....	103	M61113.....	80	P7104.....	88	S03A4121.....	59
JA-HVLP-6112.....	103	M61119.....	80	P7105.....	88	S03A4122.....	59
JAI-0501.....	106	M61122.....	80	P7601.....	88	S03A4122SP.....	27
JAI-0924.....	106	M63102.....	80	P7602.....	88	S03A4124.....	59
JAI-0936.....	107	M63103.....	80	P7603.....	88	S03A4126.....	59
JAI-1014.....	107	M63104.....	80	P7702.....	89	S03A4127.....	59
JAI-1054.....	107	M63105.....	80	P7801.....	89	S03A4130.....	59
JAI-6202.....	107	M63106.....	80	P7802.....	89	S03A4132.....	59
JAI-6211.....	108	M63106S.....	80	P7803.....	89	S03A4A3.....	60
JAI-6225-8.....	108	M63108.....	80	P7804.....	89	S03A4A6.....	60
JAI-6277L.....	108	M64105S.....	80	P7805.....	89	S03A4FL14SV.....	13
JAI-6280.....	108	MF0516SV.....	10	P9409.....	90	S03A4U4.....	60
JAR-6313.....	109	MFM06S.....	124	PV0510.....	96	S03A6A4.....	60
JAS-6542.....	109	MSH.....	30	PV06.....	95	S03A6A8.....	60
JAS-6543.....	109	MT03.....	30	PV08.....	95	S03A8A6.....	60
JAS-6689-6HE.....	110	P01809SV.....	8	PV106.....	95	S03AD4108.....	60
JAT-1010.....	110	P08.....	82	PV11.....	95	S03AD4110.....	60
JAT-360K.....	111	P0803SP.....	26	PV1406.....	96	S03AD4111.....	60
JAT-460 / B.....	111	P0809V.....	7	PV4006.....	95	S03AD4111S.....	70
JAT-501.....	111	P08123SV.....	12	R1206.....	32	S03AD4112.....	60
JAT-6004K.....	111	P081FL10SV.....	14	R1206-R.....	32	S03AD4113.....	60
JAT-6441.....	111	P09.....	82	R1306.....	32	S03AD4114.....	60

S03AD4115.....	60	S04H2141S.....	63	S04H4131.....	47	S04H6341.....	48
S03AD4116.....	60	S04H2184SV.....	9	S04H4132.....	47	S04H6346.....	48
S03AD4117.....	60	S04H2715S.....	63	S04H4134.....	47	S04H6350.....	48
S03AD4118.....	60	S04H3106.....	46	S04H4136.....	47	S04H6355.....	48
S03AD4119.....	60	S04H3107.....	46	S04H4142SV.....	15	S04H6356.....	48
S03AD4121.....	60	S04H3108.....	46	S04H4145SV.....	7	S04H6360.....	48
S03AD4122.....	60	S04H3109.....	46	S04H4728S.....	64	S04H6365.....	48
S03AD4124.....	60	S04H3110.....	46	S04H4728SP.....	28	S04H8175.....	48
S03AD4126.....	60	S04H3111.....	46	S04H4941SV.....	9	S04H8177.....	48
S03AD4127.....	60	S04H3112.....	46	S04H524127S.....	66	S04H8180.....	48
S03AD4130.....	60	S04H3113.....	46	S04H52460S.....	64	S04HD2104.....	45
S03AD4132.....	60	S04H3114.....	46	S04H52477S.....	65	S04HD21045.....	45
S03AD4303S.....	70	S04H3115.....	46	S04H52482S.....	65	S04HD2105.....	45
S03AD4317.....	62	S04H3116.....	46	S04H6115S.....	67	S04HD21055.....	45
S03AD4319.....	62	S04H3117.....	46	S04H6119.....	48	S04HD2106.....	45
S03AD4321.....	62	S04H3118.....	46	S04H6121.....	48	S04HD2107.....	45
S03AD6117.....	61	S04H3119.....	46	S04H6122.....	48	S04HD2108.....	45
S03AD6118.....	61	S04H3120.....	46	S04H6123.....	48	S04HD2109.....	45
S03AD6119.....	61	S04H3121.....	46	S04H6124.....	48	S04HD2110.....	45
S03AD6120.....	61	S04H3122.....	46	S04H6125.....	48	S04HD2111.....	45
S03AD6121.....	61	S04H3124.....	46	S04H6126.....	48	S04HD2112.....	45
S03AD6122.....	61	S04H3141SV.....	11	S04H6127.....	48	S04HD2113.....	45
S03AD6123.....	61	S04H3154SV.....	15	S04H6128.....	48	S04HD3106.....	46
S03AD6124.....	61	S04H3157S.....	63	S04H6129.....	48	S04HD3107.....	46
S03AD6126.....	61	S04H3157SP.....	27	S04H6130.....	48	S04HD3108.....	46
S03AD6127.....	61	S04H3194SV.....	6	S04H6132.....	48	S04HD3109.....	46
S03AD6128.....	61	S04H4075SV.....	11	S04H6133.....	48	S04HD3110.....	46
S03AD6130.....	61	S04H4108.....	47	S04H6134.....	48	S04HD3111.....	46
S03AD6132.....	61	S04H4109.....	47	S04H6135.....	48	S04HD3112.....	46
S03AD6133.....	61	S04H4110.....	47	S04H6136.....	48	S04HD3113.....	46
S03AD6134.....	61	S04H4111.....	47	S04H6138.....	48	S04HD3114.....	46
S03AD6135.....	61	S04H4112.....	47	S04H6140.....	48	S04HD3115.....	46
S03AD6136.....	61	S04H4113.....	47	S04H6141.....	48	S04HD3116.....	46
S03AD6138.....	61	S04H4114.....	47	S04H6142.....	48	S04HD3117.....	46
S03AD6141.....	61	S04H4115.....	47	S04H6146.....	48	S04HD3118.....	46
S03AD6146.....	61	S04H4116.....	47	S04H6150.....	48	S04HD3119.....	46
S03AD6150.....	61	S04H4117.....	47	S04H6155.....	48	S04HD3120.....	46
S04H2104.....	45	S04H4118.....	47	S04H6156.....	48	S04HD3121.....	46
S04H21045.....	45	S04H4119.....	47	S04H6160.....	48	S04HD3122.....	46
S04H2105.....	45	S04H4120.....	47	S04H6165.....	48	S04HD3124.....	46
S04H21055.....	45	S04H4121.....	47	S04H6170.....	48	S04HD4108.....	47
S04H2106.....	45	S04H4122.....	47	S04H624101S.....	66	S04HD4109.....	47
S04H2107.....	45	S04H4123.....	47	S04H6319.....	48	S04HD4110.....	47
S04H2108.....	45	S04H4124.....	47	S04H6321.....	48	S04HD4111.....	47
S04H2109.....	45	S04H4125.....	47	S04H6322.....	48	S04HD4112.....	47
S04H2110.....	45	S04H4125S.....	64	S04H6324.....	48	S04HD4113.....	47
S04H2111.....	45	S04H4125SP.....	28	S04H6327.....	48	S04HD4114.....	47
S04H2112.....	45	S04H4126.....	47	S04H6330.....	48	S04HD4115.....	47
S04H2113.....	45	S04H4127.....	47	S04H6332.....	48	S04HD4116.....	47
S04H2114.....	45	S04H4128.....	47	S04H6334.....	48	S04HD4117.....	47
S04H2125S.....	63	S04H4129.....	47	S04H6336.....	48	S04HD4118.....	47
S04H2125SP.....	27	S04H4130.....	47	S04H6338.....	48	S04HD4119.....	47

S04HD411S.....	67	S06H320.....	50	S07H450.....	51	S09H314.....	53
S04HD4120.....	47	S06H410.....	50	S07H455.....	51	S09H404.....	53
S04HD4121.....	47	S06H411.....	50	S07H460.....	51	S09H405.....	53
S04HD4122.....	47	S06H412.....	50	S07H470.....	51	S09H406.....	53
S04HD4123.....	47	S06H414.....	50	S07H4932S.....	68	S09H407.....	53
S04HD4124.....	47	S06H414S.....	68	S08H206.....	52	S09H408.....	53
S04HD4125.....	47	S06H416.....	50	S08H207.....	52	S09H410.....	53
S04HD4126.....	47	S06H418.....	50	S08H208.....	52	S09H4118SP.....	28
S04HD4127.....	47	S06H420.....	50	S08H209.....	52	S09H412.....	53
S04HD4128.....	47	S06H422.....	50	S08H210.....	52	S09H414.....	53
S04HD4129.....	47	S06H424.....	50	S08H215.....	52	S09H4152SV.....	13
S04HD4130.....	47	S06H427SP.....	28	S08H220.....	52	S09H416.....	53
S04HD4131.....	47	S06H49S.....	68	S08H225.....	52	S09H4304.....	53
S04HD4132.....	47	S07H206.....	51	S08H227.....	52	S09H4305.....	53
S05A4H10.....	61	S07H207.....	51	S08H230.....	52	S09H4306.....	53
S05A4H12.....	61	S07H208.....	51	S08H23TS9S.....	68	S09H4307.....	53
S05A4H14.....	61	S07H209.....	51	S08H240.....	52	S09H4308.....	53
S05A4H16.....	61	S07H210.....	51	S08H310.....	52	S09H4310.....	53
S05A4H17.....	61	S07H215.....	51	S08H315.....	52	S09H4312.....	53
S05A4H19.....	61	S07H220.....	51	S08H320.....	52	S09H4314.....	53
S05A4H4.....	61	S07H225.....	51	S08H325.....	52	S09H4316.....	53
S05A4H5.....	61	S07H227.....	51	S08H327.....	52	S09H4930S.....	69
S05A4H6.....	61	S07H230.....	51	S08H330.....	52	S10H230.....	54
S05A4H7.....	61	S07H240.....	51	S08H340.....	52	S10H235.....	54
S05A4H8.....	61	S07H310.....	51	S08H345.....	52	S10H240.....	54
S05A408S.....	70	S07H315.....	51	S08H350.....	52	S10H245.....	54
S05H2222S.....	67	S07H320.....	51	S08H355.....	52	S10H250.....	54
S05H2223S.....	67	S07H325.....	51	S08H360.....	52	S10H255.....	54
S05H4113S.....	67	S07H327.....	51	S08H420.....	52	S10H260.....	54
S05H4213S.....	67	S07H330.....	51	S08H425.....	52	S10H270.....	54
S05H48107S.....	68	S07H340.....	51	S08H427.....	52	S10H3100.....	54
S06A408S.....	70	S07H345.....	51	S08H430.....	52	S10H3120.....	54
S06A4T30.....	62	S07H350.....	51	S08H440.....	52	S10H340.....	54
S06A4T40.....	62	S07H355.....	51	S08H445.....	52	S10H350.....	54
S06A4T45.....	62	S07H360.....	51	S08H450.....	52	S10H355.....	54
S06A4T50.....	62	S07H4118SP.....	28	S08H455.....	52	S10H360.....	54
S06A4T55.....	62	S07H420.....	51	S08H460.....	52	S10H370.....	54
S06A4T60.....	62	S07H425.....	51	S08H470.....	52	S10H380.....	54
S06A4T70.....	62	S07H427.....	51	S09H203.....	53	S10H4100.....	54
S06A4T80.....	62	S07H430.....	51	S09H204.....	53	S10H4110.....	54
S06H204.....	50	S07H4320.....	51	S09H205.....	53	S10H4120.....	54
S06H205.....	50	S07H4325.....	51	S09H206.....	53	S10H490.....	54
S06H206.....	50	S07H4327.....	51	S09H207.....	53	S11H200.....	55
S06H207.....	50	S07H4330.....	51	S09H303.....	53	S11H201.....	55
S06H208.....	50	S07H4340.....	51	S09H304.....	53	S11H202.....	55
S06H308.....	50	S07H4345.....	51	S09H305.....	53	S11H203.....	55
S06H310.....	50	S07H4350.....	51	S09H3055.....	53	S11H300.....	55
S06H311.....	50	S07H4355.....	51	S09H306.....	53	S11H301.....	55
S06H312.....	50	S07H4360.....	51	S09H307.....	53	S11H302.....	55
S06H314.....	50	S07H4370.....	51	S09H308.....	53	S11H303.....	55
S06H316.....	50	S07H440.....	51	S09H310.....	53	S11H304.....	55
S06H318.....	50	S07H445.....	51	S09H312.....	53	S11H402.....	55

S11H403.....	55	S40HF.....	151	S66H4122.....	49	W23135SV.....	6
S11H404.....	55	S41.....	151	S66H4123.....	49	W23136SV.....	12
S12H200.....	56	S63H3306.....	58	S66H4124.....	49	W23V.....	97
S12H201.....	56	S63H3307.....	58	S66H4125.....	49	W24.....	36
S12H202.....	56	S63H3308.....	58	S66H4126.....	49	W24106S.....	36
S12H203.....	56	S63H3310.....	58	S66H4127.....	49	W24113SV.....	10
S12H300.....	56	S63H4306.....	58	S66H4128.....	49	W25.....	37
S12H301.....	56	S63H4307.....	58	S66H4129.....	49	W25108S.....	37
S12H302.....	56	S63H4308.....	58	S66H4130.....	49	W25110SP.....	29
S12H303.....	56	S63H4310.....	58	S66H4132.....	49	W25133SV.....	13
S12H304.....	56	S63H4311.....	58	S66H4136.....	49	W25138SV.....	8
S12H402.....	56	S63H4312.....	58	S66HD4108.....	49	W25V.....	97
S12H403.....	56	S63H4313.....	58	S66HD4109.....	49	W26.....	38
S12H404.....	56	S63H4314.....	58	S66HD4110.....	49	W26008SV.....	10
S15H240.....	57	S64H4104.....	59	S66HD4111.....	49	W26112S.....	37
S15H356.....	57	S64H4105.....	59	S66HD4112.....	49	W26112SP.....	29
S15H472.....	57	S64H4106.....	59	S66HD4113.....	49	W26116S.....	38
S15H6109.....	57	S64H4107.....	59	S66HD4114.....	49	W26116SP.....	30
S16H1034.....	57	S64H4108.....	59	S66HD4115.....	49	W26122SV.....	15
S16H1234.....	57	S64H4109.....	59	S66HD4116.....	49	W26126S /SA.....	39
S16H1238.....	57	S64H4110.....	59	S66HD4117.....	49	W26126SV.....	10
S16H1438.....	57	S64H4112.....	59	S66HD4118.....	49	W26FL34SV.....	14
S16H3410.....	57	S64H4113.....	59	S66HD4119.....	49	W29.....	39
S16H3412.....	57	S64H4114.....	59	S66HD4120.....	49	W45.....	39
S16H3812.....	57	S64H4116.....	59	S66HD4121.....	49	W45104S.....	40
S16H3814.....	57	S64H4204.....	59	S66HD4122.....	49	W45107S.....	40
S17H3116.....	57	S64H4205.....	59	S66HD4123.....	49	W45110S.....	40
S17H3121.....	57	S64H4206.....	59	S66HD4124.....	49	W45112SP.....	30
S17H3414.....	58	S64H4207.....	59	S66HD4125.....	49	W45308S.....	40
S17H3418.....	58	S64H4208.....	59	S66HD4126.....	49	W53.....	41
S17H4116.....	57	S64H4209.....	59	S66HD4127.....	49	W53108S.....	41
S17H4121.....	57	S64H4210.....	59	S66HD4128.....	49	W60.....	41
S17M3116.....	57	S64H4212.....	59	S66HD4129.....	49	W61.....	42
S17M3121.....	57	S64H4213.....	59	S66HD4130.....	49	W61105S.....	42
S17M4116.....	57	S64H4214.....	59	S66HD4132.....	49	W65.....	42
S17M4121.....	57	S64H4216.....	59	S68H2141S.....	69	W65A105S.....	42
S21H.....	149	S66H4108.....	49	S68H4127S.....	69	W66.....	43
S22H.....	149	S66H4109.....	49	T27.....	34	W66107S.....	43
S22H.....	150	S66H4110.....	49	T27-R.....	34		
S23H.....	150	S66H4111.....	49	V1000.....	99		
S24H.....	149	S66H4112.....	49	V1003.....	99		
S25H4300.....	150	S66H4113.....	49	V1004.....	99		
S26H2150.....	150	S66H4114.....	49	V1006.....	100		
S26H2280.....	150	S66H4115.....	49	V1101.....	100		
S27H2.....	150	S66H4116.....	49	V1310A.....	100		
S29H4140S.....	79	S66H4117.....	49	V1402.....	100		
S29H4140SP.....	29	S66H4118.....	49	V1502.....	18		
S3A8A12.....	60	S66H4119.....	49	W23.....	36		
S40H.....	151	S66H4120.....	49	W23108S.....	36		
S40H480.....	54	S66H4121.....	49	W23108SP.....	29		